

# IMPROMEDIFORM®

K A T A L O G  
C A T A L O G U E

[www.das-geschlossene-system.de](http://www.das-geschlossene-system.de)

[www.imf.de](http://www.imf.de)

IMPROMEDIFORM GmbH

**IMF**



# Sicherheit im geschlossenen System

## Security in the closed system

Mischen\* / mixing\*

Verabreichen / administration of drugs

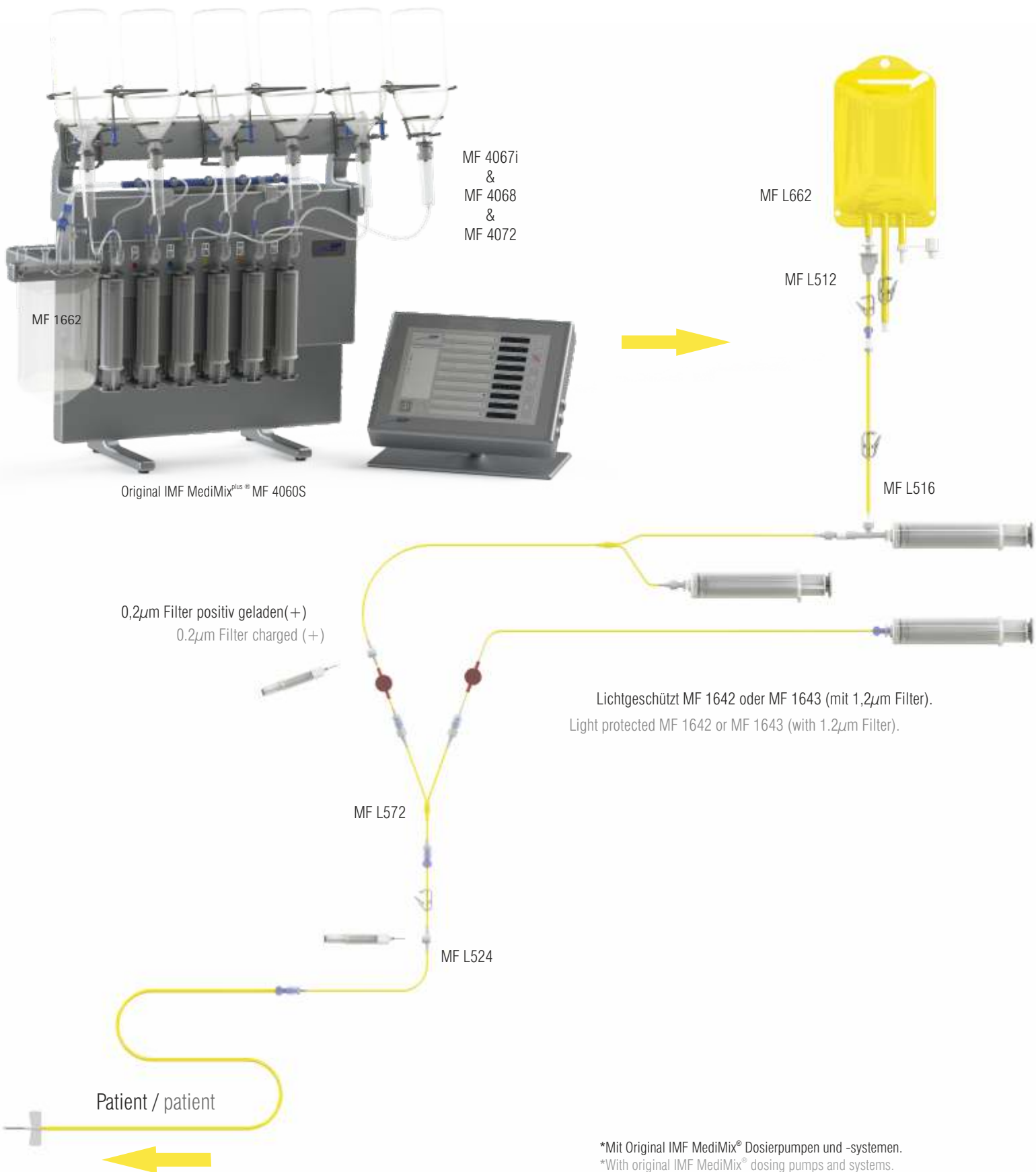

\*Mit Original IMF MediMix<sup>®</sup> Dosierpumpen und -systemen.  
\*With original IMF MediMix<sup>®</sup> dosing pumps and systems.



Dosier- und Verabreichungssysteme  
Dosage Systems and Transfer Sets

Seite 1.1-1.5

1



Infusions- und Verbindungsleitungen  
Infusion and Connection Lines

Seite 2.1-2.21

2



Mehrfachverbinder  
Multiple Connectors

Seite 3.1-3.6

3



Sets  
Sets

Seite 4.1-4.5

4



Infusionsfilter  
Infusion Filter

Seite 5.1-5.5

5



Transfusionsfilter  
Transfusion Filter

Seite 6.1

6



Sterile Einzelteile  
Sterile Components

Seite 7.1-7.5

7



Leerbeutel  
Infusion Bags

Seite 8.1-8.15

8



Verabreichung von Zytostatika  
Administration of Cytostatics

Seite 9.1-9.6

9



NeutraClear<sup>®</sup> Systeme  
NeutraClear<sup>®</sup> systems

Seite 10.1-10.7

10



Pleura Punktionssets  
Pleura Punction sets

Seite 11.1-11.2

11

<b>Artikel - Article No.</b>	<b>Bezeichnung - Description</b>	<b>Seite / Page</b>
<b>MF 1504</b>	Adapter Doppel-Luerlock weiblich	1-3
<b>MF 1505</b>	Adapter Doppel-Luerlock männlich	1-3
<b>MF 1512</b>	Anstechdorn mit Belüftung	1-2
<b>MF 1516</b>	Überleitungs-Set mit automatischem Ventil	1-4
<b>MF L516</b>	Überleitungs-Set mit automatischem Ventil lichtgeschützt	1-4
<b>MF 1522</b>	Infusionsleitung mit Partikelfilter	2-1
<b>MF 1524</b>	Pädiatrische Verbindungsleitung	2-1
<b>MF 1526</b>	Frühgeborenen-Verbindungsleitung	2-2
<b>MF 1530</b>	Transfusionsset	6-1
<b>MF 1532</b>	Ventilgesteuerter Y-Verbinder	3-2
<b>MF 1536</b>	Kombi-Filter 8-fach	3-6
<b>MF 1539</b>	Neonatologischer-Blutfilter	6-1
<b>MF 1540</b>	Partikelfilter 5µm mit Luerlock	5-5
<b>MF 1542</b>	Zuspritzstelle	7-1
<b>MF 1543</b>	R-Lock	7-1
<b>MF 1545</b>	Leitung Y-SmartSite®	2-2
<b>MF 1546</b>	Blutfilter 200 µm	5-5
<b>MF 1548</b>	Nadelloses Ventil	7-3
<b>MF 1562</b>	NeutraClear® 2-fach Verbinder	10-6
<b>MF 1563</b>	NeutraClear® 3-fach Verbinder	10-6
<b>MF 1564</b>	NeutraClear® 4-fach Verbinder	10-7
<b>MF 1568</b>	Kombi-Filter 8-fach mit NeutraClear® PU Rot	10-7
<b>MF 1572</b>	Neonatologischer Y-Verbinder	3-1
<b>MF L572</b>	Neonatologischer Y-Verbinder lichtgeschützter Schlauch	3-1
<b>MF PU572</b>	Neonatologischer Y-Verbinder PU	3-1
<b>MF R572</b>	Neonatologischer Y-Verbinder PU Rot	3-1
<b>MF G572</b>	Neonatologischer Y-Verbinder PU Grün	3-1
<b>MF B572</b>	Neonatologischer Y-Verbinder PU Blau	3-1
<b>MF 1573</b>	Neonatologischer 3-fach Verbinder	3-1
<b>MF L573</b>	Neonatologischer 3-fach Verbinder lichtgeschützter Schlauch	3-1
<b>MF PU573</b>	Neonatologischer 3-fach Verbinder PU	3-1
<b>MF R573</b>	Neonatologischer 3-fach Verbinder PU Rot	3-1
<b>MF G573</b>	Neonatologischer 3-fach Verbinder PU Grün	3-1
<b>MF B573</b>	Neonatologischer 3-fach Verbinder PU Blau	3-1
<b>MF 1574</b>	Neonatologischer 4-fach Verbinder	3-2
<b>MF L574</b>	Neonatologischer 4-fach Verbinder lichtgeschützter Schlauch	3-2
<b>MF PU574</b>	Neonatologischer 4-fach Verbinder PU	3-2
<b>MF R574</b>	Neonatologischer 4-fach Verbinder PU Rot	3-2
<b>MF G574</b>	Neonatologischer 4-fach Verbinder PU Grün	3-2
<b>MF B574</b>	Neonatologischer 4-fach Verbinder PU Blau	3-2
<b>MF 1582</b>	Leitung L 1	2-3
<b>MF 1590/91</b>	Mischadapter flach / Mischadapter	7-2
<b>MF 1593/94</b>	Mini Spike / Twin Spike Ventil	7-2
<b>MF 1595</b>	Transfer-Spike mit nadellosem Ventil	9-1
<b>MF 1604</b>	Verbindungsleitung 20 cm	2-3
<b>MF 1605</b>	Verbindungsleitung 15 cm	2-4
<b>MF 1606</b>	Verbindungsleitung 30 cm	2-4
<b>MF 1607</b>	Luer Slip Verbindungsleitung 30 cm	2-5
<b>MF 1608</b>	SmartSite® Verbindungsleitung 15 cm	2-5
<b>MF 1609</b>	Verbindungsleitung 15 cm mit Schiebeklemme	2-6
<b>MF 1610</b>	Verbindungsleitung 30 cm mit Schiebeklemme	2-6
<b>MF 1611</b>	T-Verbindungsleitung	2-7
<b>MF 1612</b>	T-Verbindungsleitung mit Luer-Lock	2-7
<b>MF 1613</b>	SmartSite® Verbindungsleitung 30 cm mit Klemme	2-8
<b>MF 1622</b>	Infusionsleitung Göttingen	2-8
<b>MF PU622</b>	Filterleitung PU	2-8
<b>MF 1624</b>	Filterleitung P 35 cm	2-9
<b>MF 1625</b>	Verbindungsleitung 40 cm mit Rückschlagventil	2-9
<b>MF 1626</b>	Verbindungsleitung 15 cm mit Rückschlagventil	2-10
<b>MF 1628</b>	Microleitung mit Partikelfilter	2-10
<b>MF 1631</b>	Pädiatrische Verbindungsleitung mit 1,2µm Filter selbstentlüftend	2-11
<b>MF 1632</b>	Frühgeborenen Verbindungsleitung mit 1,2µm Filter selbstentlüftend	2-11
<b>MF 1633</b>	Microleitung 150 cm	2-12
<b>MF 1636</b>	Bakterienfilterleitung 0,2µm positiv (+)	2-13
<b>MF 1637</b>	Bakterienfilterleitung 0,2µm positiv (+) kurz	2-13

<b>Artikel - Article No. Bezeichnung - Description</b>	<b>Seite / Page</b>
<b>MF 1638</b> Bakterienfilterleitung E	2-14
<b>MF 1641</b> Medikamentenleitung 150 cm lichtgeschützt	2-14
<b>MF 1642</b> Medikamentenleitung mit Partikelfilter lichtgeschützt	2-15
<b>MF 1643</b> Medikamentenleitung lichtgeschützt mit 1,2µm Filter	2-15
<b>MF 1644</b> Medikamentenleitung R lichtgeschützt	2-16
<b>MF 1645</b> Leitung Dortmund K2	2-16
<b>MF 1647</b> Neo Set V	2-17
<b>MF 1648</b> Lipidleitung lichtgeschützt mit Filter 1,2 µm	2-17
<b>MF 1660</b> Infusionsbeutel mit integriertem Luerlock-Anschluß 100 ml	8-1
<b>MF L660</b> Infusionsbeutel lichtgeschützt 100 ml	8-1
<b>MF 1660C</b> Infusionsbeutel mit integriertem Luerlock-Anschluß 100 ml	8-1
<b>MF 1661</b> Infusionsbeutel mit integriertem Luerlock-Anschluß 150 ml	8-1
<b>MF L661</b> Infusionsbeutel lichtgeschützt 150 ml	8-1
<b>MF 1661C</b> Infusionsbeutel mit integriertem Luerlock-Anschluß 150 ml	8-1
<b>MF 1662</b> Infusionsbeutel mit integriertem Luerlock-Anschluß 250 ml	8-2
<b>MF L662</b> Infusionsbeutel lichtgeschützt 250 ml	8-2
<b>MF1662C</b> Infusionsbeutel mit integriertem Luerlock-Anschluß 250 ml	8-2
<b>MF 1663</b> Infusionsbeutel mit integriertem Luerlock-Anschluß 500 ml	8-2
<b>MF L663</b> Infusionsbeutel lichtgeschützt 500 ml	8-2
<b>MF 1663C</b> Infusionsbeutel mit integriertem Luerlock-Anschluß 500 ml	8-2
<b>MF 1664</b> Infusionsbeutel mit integriertem Luerlock-Anschluß 1000 ml	8-3
<b>MF L664</b> Infusionsbeutel lichtgeschützt 1000 ml	8-3
<b>MF 1664C</b> Infusionsbeutel mit integriertem Luerlock-Anschluß 1000 ml	8-3
<b>MF 1665</b> Infusionsbeutel mit integriertem Luerlock-Anschluß 2000 ml	8-3
<b>MF L665</b> Infusionsbeutel lichtgeschützt 2000 ml	8-3
<b>MF 1665C</b> Infusionsbeutel mit integriertem Luerlock-Anschluß 2000 ml	8-3
<b>MF 1666</b> Infusionsbeutel mit integriertem Luerlock-Anschluß 3000 ml	8-4
<b>MF L666</b> Infusionsbeutel lichtgeschützt 3000 ml	8-4
<b>MF 1666C</b> Infusionsbeutel mit integriertem Luerlock-Anschluß 3000 ml	8-4
<b>MF 1661i</b> IMF Infusionsbeutel 150 ml mit Permanentklemme	8-8
<b>MF L661i</b> IMF Infusionsbeutel 150 ml mit Permanentklemme lichtgeschützt	8-8
<b>MF 1661M</b> IMF Multilayer Infusionsbeutel 150 ml mit Permanentklemme	8-8
<b>MF 1662i</b> IMF Infusionsbeutel 250 ml mit Permanentklemme	8-8
<b>MF L662i</b> IMF Infusionsbeutel 250 ml mit Permanentklemme lichtgeschützt	8-8
<b>MF1662Mi</b> IMF Multilayer Infusionsbeutel 250 ml mit Permanentklemme	8-8
<b>MF 1663i</b> IMF Infusionsbeutel 500 ml mit Permanentklemme	8-9
<b>MF L663i</b> IMF Infusionsbeutel 500 ml mit Permanentklemme lichtgeschützt	8-9
<b>MF 1663Mi</b> IMF Multilayer Infusionsbeutel 500 ml mit Permanentklemme	8-9
<b>MF 1664i</b> IMF Infusionsbeutel 1000 ml mit Permanentklemme	8-9
<b>MF L664i</b> IMF Infusionsbeutel 1000 ml mit Permanentklemme lichtgeschützt	8-9
<b>MF 1664Mi</b> IMF Multilayer Infusionsbeutel 1000 ml mit Permanentklemme	8-9
<b>MF 1665i</b> IMF Infusionsbeutel 2000 ml mit Permanentklemme	8-10
<b>MF L665i</b> IMF Infusionsbeutel 2000 ml mit Permanentklemme lichtgeschützt	8-10
<b>MF 1665Mi</b> IMF Multilayer Infusionsbeutel 1000 ml mit Permanentklemme	8-10
<b>MF 1666i</b> IMF Infusionsbeutel 3000 ml mit Permanentklemme	8-10
<b>MF L666i</b> IMF Infusionsbeutel 3000 ml mit Permanentklemme lichtgeschützt	8-10
<b>MF 1666Mi</b> IMF Multilayer Infusionsbeutel 3000 ml mit Permanentklemme	8-10
<b>MF 1667i</b> MF Infusionsbeutel 5000 ml mit Permanentklemme	8-11
<b>MF 1668i</b> IMF Infusionsbeutel 4000 ml mit Permanentklemme	8-11
<b>MF L668i</b> IMF Infusionsbeutel 4000 ml mit Permanentklemme lichtgeschützt	8-11
<b>MF 1668Mi</b> IMF Multilayer Infusionsbeutel 4000 ml mit Permanentklemme	8-11
<b>MF 1661BF</b> Big Bore Infusionsbeutel 150 ml mit Permanentklemme	8-12
<b>MF L661BF</b> Big Bore Infusionsbeutel 150 ml mit Permanentklemme lichtgeschützt	8-12
<b>MF 1661MBF</b> Big Bore Multilayer Infusionsbeutel 150 ml mit Permanentklemme	8-12
<b>MF 1662BF</b> Big Bore Infusionsbeutel 250 ml mit Permanentklemme	8-12
<b>MF L662BF</b> Big Bore Infusionsbeutel 250 ml mit Permanentklemme lichtgeschützt	8-12
<b>MF1662MBF</b> Big Bore Multilayer Infusionsbeutel 250 ml mit Permanentklemme	8-12
<b>MF 1663BF</b> Big Bore Infusionsbeutel 500 ml mit Permanentklemme	8-13
<b>MF L663BF</b> Big Bore Infusionsbeutel 500 ml mit Permanentklemme lichtgeschützt	8-13
<b>MF 1663MBF</b> Big Bore Multilayer Infusionsbeutel 500 ml mit Permanentklemme	8-13
<b>MF 1664BF</b> Big Bore Infusionsbeutel 1000 ml mit Permanentklemme	8-13
<b>MF L664BF</b> Big Bore Infusionsbeutel 1000 ml mit Permanentklemme lichtgeschützt	8-13
<b>MF 1664MBF</b> Big Bore Multilayer Infusionsbeutel 1000 ml mit Permanentklemme	8-13
<b>MF 1665BF</b> Big Bore Infusionsbeutel 2000 ml mit Permanentklemme	8-14
<b>MF L665BF</b> Big Bore Infusionsbeutel 2000 ml mit Permanentklemme lichtgeschützt	8-14



Artikel - Article No.	Bezeichnung - Description	Seite / Page
<b>MF 1665MBF</b>	Big Bore Multilayer Infusionsbeutel 1000 ml mit Permanentklemme	8-14
<b>MF 1666BF</b>	Big Bore Infusionsbeutel 3000 ml mit Permanentklemme	8-14
<b>MF L666BF</b>	Big Bore Infusionsbeutel 3000 ml mit Permanentklemme lichtgeschützt	8-14
<b>MF 1666MBF</b>	Big Bore Multilayer Infusionsbeutel 3000 ml mit Permanentklemme	8-14
<b>MF 1667</b>	Infusionsbeutel mit integriertem Luerlock-Anschluß 5000 ml	8-4
<b>MF 1667C</b>	Infusionsbeutel mit integriertem Luerlock-Anschluß 5000 ml	8-4
<b>MF 1670</b>	2-Kammer-Beutel für TPN aus EVA 500 ml-100 ml	8-5
<b>MF 1671</b>	2-Kammer-Beutel für TPN aus EVA 1000 ml-350 ml	8-5
<b>MF 1672</b>	2-Kammer-Beutel für TPN aus EVA 1500 ml-500 ml	8-5
<b>MF 1673</b>	2-Kammer-Beutel für TPN aus EVA 2500 ml-1000 ml	8-5
<b>MF 1677</b>	3-Kammer-Beutel 750 ml-750 ml-500ml aus EVA	8-5
<b>MF 1681/L681</b>	O-Set 1+1 mit Luer	9-2
<b>MF 1682/L682</b>	O-Set 2+1 mit Luer	9-2
<b>MF 1683/L683</b>	O-Set 3+1 mit Luer	9-3
<b>MF 1684/L684</b>	O-Set 4+1 mit Luer	9-3
<b>MF 1691/L691</b>	O-Set 1+1	9-4
<b>MF 1692/L692</b>	O-Set 2+1	9-4
<b>MF 1693/L693</b>	O-Set 3+1	9-5
<b>MF 1694/L694</b>	O-Set 4+1	9-5
<b>MF 1705</b>	Verabreichungs-Set 150 ml ( MF 1516, MF 1661, MF1721 )	4-1
<b>MF 1706</b>	Verabreichungs-Set 250 ml ( MF 1516, MF 1662, MF 1721 )	4-1
<b>MF 1715</b>	150ml-Beutel mit Verabreichungs-Set ( MF1913, MF1661, MF 1621 )	4-2
<b>MF 1731-2</b>	Set Heilbronn I	4-2
<b>MF 1732-2</b>	Set Heilbronn II	4-3
<b>MF 1752</b>	Filterset ITS	4-3
<b>MF 1757</b>	Kombi-Filter 2-fach Rot	3-3
<b>MF 1758</b>	Kombi-Filter 3-fach Rot	3-3
<b>MF 1759</b>	Kombi-Filter 4-fach Rot	3-4
<b>MF 1760</b>	Kombi-Filter 8-fach Rot	3-4
<b>MF 1762</b>	Kombi-Filter 2-fach	3-5
<b>MF 1763</b>	Kombi-Filter 3-fach	3-5
<b>MF 1764</b>	Kombi-Filter 4-fach	3-6
<b>MF 1769</b>	Infusionsfilterset	4-4
<b>MF 1779</b>	Infusionsset komplett	4-4
<b>MF 1780</b>	Leitung Neo ITS Universal	4-5
<b>MF 1781</b>	Universal TPN Set I	4-5
<b>MF 1821</b>	Bakterienfilter 0,2 µm	5-1
<b>MF 1822</b>	Flachfilter 0,2 µm selbstentlüftend	5-1
<b>MF 1823</b>	Bakterienfilter 0,2 µm selbstentlüftend	5-2
<b>MF 1824</b>	Microfilter 1,2µm selbstentlüftend	5-2
<b>MF 1825</b>	1,2µm Filter selbstentlüftend	5-3
<b>MF 1826</b>	Flachfilter 0,2 µm selbstentlüftend positiv (+)	5-1
<b>MF 1827</b>	Bakterienfilter 0,2 µm selbstentlüftend positiv (+)	5-2
<b>MF 1828</b>	Microfilter 0,2 µm selbstentlüftend positiv (+)	5-3
<b>MF 1830</b>	Fettfilter 1,2 µm selbstentlüftend	5-4
<b>MF 1832</b>	Bakterienfilter 0,2 µm selbstentlüftend positiv (+)	5-4
<b>MF 1833</b>	Spritzenpumpenleitung PU 150 cm	2-12
<b>MF 1834</b>	Filterleitung PU 200 cm	2-20
<b>MF G834</b>	Filterleitung PU 200 cm Grün	2-20
<b>MF B834</b>	Filterleitung PU 200 cm Blau	2-20
<b>MF 1835</b>	Spritzenpumpenleitung PU 150 cm Rot mit Klemme	2-18
<b>MF 1836</b>	Spritzenpumpenleitung PU 150 cm Grün mit Klemme	2-18
<b>MF 1837</b>	Spritzenpumpenleitung PU 150 cm Blau mit Klemme	2-18
<b>MF 1838</b>	Spritzenpumpenleitung PU 150 cm Rot	2-18
<b>MF 1839</b>	Spritzenpumpenleitung PU 150 cm Grün	2-18
<b>MF 1840</b>	Spritzenpumpenleitung PU 150 cm Blau	2-18
<b>MF 1845</b>	Spritzenpumpenleitung PU 200 cm Rot	2-19
<b>MF 1846</b>	Spritzenpumpenleitung PU 200 cm Grün	2-19
<b>MF 1847</b>	Spritzenpumpenleitung PU 200 cm Blau	2-19
<b>MF 1848</b>	Spritzenpumpenleitung PU 250 cm Rot	2-19
<b>MF 1849</b>	Spritzenpumpenleitung PU 250 cm Grün	2-19
<b>MF 1850</b>	Spritzenpumpenleitung PU 250 cm Blau	2-19
<b>MF 1851</b>	Microfilter 0,2 µm selbstentlüftend	5-3
<b>MF 1855</b>	Spritzenpumpenleitung PU 200 cm Rot mit Klemme	2-20
<b>MF 1856</b>	Spritzenpumpenleitung PU 200 cm Grün mit Klemme	2-20



## Technische Daten

Füllvolumina einzelner Systemkomponenten:

1,2 µm Pediatricfilter	0,80 ml
1,2 µm Micro Fettfilter	0,28 ml
0,2 µm Filter selbstentlüftend klein	0,40 ml
0,2 µm Infusionsflachfilter	2,20 ml
0,2 µm Bakterienfilter	0,55 ml
0,2 µm Micro Bakterienfilter	0,25 ml
0,2 µm Supor Pediatric Filter	0,65 ml
5 µm Partikelfilter	0,15 ml
5 µm Partikelfilter-Zuspritzeinheit	0,19 ml
Zuspritzstelle	0,12 ml
Rückschlagventil	0,15 ml
Anstechdorn	0,27 ml
Tropfkammer	9,75 ml
Dosierventil	0,75 ml
Sicherheits-Überleitventil	0,40 ml
Luerlock männlich	0,07 ml
Luerlock weiblich	0,12 ml
Schlauch Ø 1,0/2,1mm (klar, grün und blau)	0,008 ml/cm
Schlauch Ø 3,0/4,1mm (klar, gelb)	0,071ml/cm
Schlauch Ø 0,5/2,1mm	0,002ml/cm
Schlauch (Ø 0,7/2,1mm (gelb, rot)	0,004ml/cm

## Technical Data Sheet

Filling volumes of system components:

1.2 µm Paediatric filter
1.2 µm Micro fat filter
0.2 µm Vented filter small
0.2 µm Infusion flat filter
0.2 µm Bacteria filter
0.2 µm Micro bacteria filter
0.2µm Supor paediatric filter
5µm Particle filter
5µm Particle filter - Injection port
Injection port
Check valve
Spike
Drip chamber
Automatic valve
Safety valve
Luerlock male
Luerlock female
(clear, green and blue) tube Ø 1.0/2.1mm
(clear, yellow) tube Ø 3.0/4.1mm
tube Ø 0.5/2.1mm
(yellow, red) tube Ø 0.7/2.1 mm

### Konnektoren:

Alle männlichen und weiblichen Konnektoren entsprechen der DIN EN ISO 80963-7: 2017

### Leitungen:

Sämtliche Leitungen sind für Schwerkraft (einige auch für Druckinfusion) geeignet.

Alle farbigen Leitungen enthalten einen Lichtschutz.

Sämtliche Produkte sind DEHP und latexfrei.

### Verpackung:

Sämtliche Verpackungen sind PVC-frei

### Zertifikation:

Die Firma IMF ist nach DIN EN ISO 13485:2016 zertifiziert.

### Connectors:

All female and male luerlock connectors are produced according to DIN EN ISO 80963-7: 2017

### Lines:

All lines can be used for gravity (some for pressure) infusion.

Colour lines are light protected.

All products are DEHP latex-free.

### Packaging:

Packings are PVC-free

### Certification:

The IMF company is certified according to DIN EN ISO 13485:2016.







Dosier- und Verabreichungssysteme  
Dosage Systems and Transfer Sets

Artikel-Nr.: MF 4011C

### Set MediMix<sup>mini</sup>® 1-fach

### Set MediMix<sup>mini</sup>® 1-way

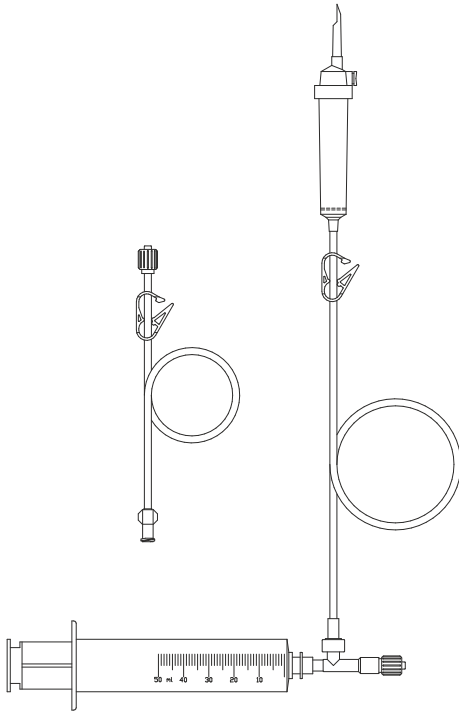

Millilitergenaue Herstellung von Mischinfusionen im geschlossenen System.

- Ventilgesteuert
- Leichte Handhabung
- Bakteriendichte Belüftung mit integrierten 15 µm Partikelfiltern
- Tropfkammern als Lösungsreservoir
- 50 ml Dosierspritze
- Große verschiedenfarbige Schlauchklemmen
- Luerlock mit drehbarer Gewindemutter

Originalzubehör für die Dosierpumpe MediMix<sup>mini</sup>®

For precise millilitre admixturing of TPN, infusion therapy and liquids in a closed system.

- Valve-operated
- Easy handling
- Bacteria-dense aeration with integrated 15 µm particle filters
- Drip chamber as a solution reservoir
- 50 ml dosage syringe
- Different coloured large tubing clamps
- Rotatable luerlock thread nut

Original accessory for the MediMix<sup>mini</sup>® compounder



Artikel-Nr.: MF 4012C

### Set MediMix<sup>mini</sup>® 2-fach

### Set MediMix<sup>mini</sup>® 2-way

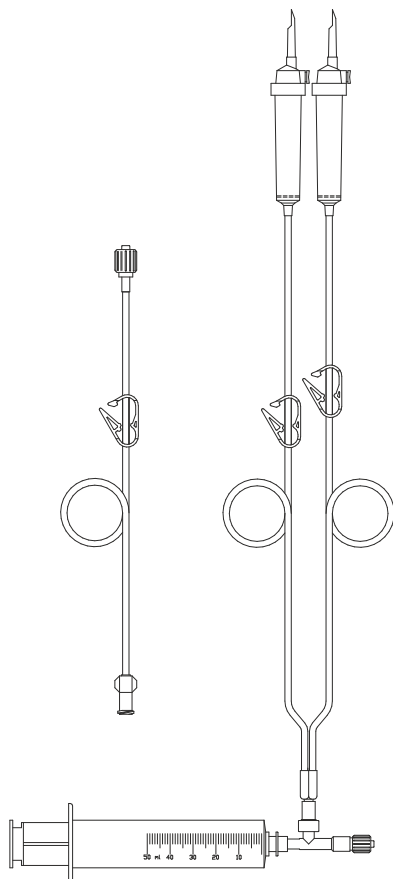

Millilitergenaue Herstellung von Mischinfusionen im geschlossenen System.

- Ventilgesteuert
- 2 Zuleitungen
- Leichte Handhabung
- Bakteriendichte Belüftung mit integrierten 15 µm Partikelfiltern
- Tropfkammern als Lösungsreservoir
- 50 ml Dosierspritze
- große verschiedenfarbige Schlauchklemmen
- Luerlock mit drehbarer Gewindemutter

Originalzubehör für die Dosierpumpe MediMix<sup>mini</sup>®

For precise millilitre admixturing of TPN, infusion therapy and liquids in a closed system.

- valve-operated
- 2 lines
- easy handling
- bacteria-dense aeration with integrated 15 µm particle filters
- drip chamber as a solution reservoir
- 50 ml dosage syringe
- different coloured large tubing clamps
- rotatable luerlock thread nut

Original accessory for the MediMix<sup>mini</sup>® compounder

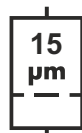

Artikel-Nr.: MF 4014C

### Set MediMix<sup>mini</sup>® 4-fach

Millilitergenaue Herstellung von Mischinfusionen im geschlossenen System.

- ventilgesteuert
- 4 Zuleitungen
- leichte Handhabung
- bakteriedichte Belüftung mit integrierten 15 µm Partikelfiltern
- Tropfkammern als Lösungsreservoir
- 50 ml Dosierspritze
- große verschiedenfarbige Schlauchklemmen
- Luerlock mit drehbarer Gewindemutter

Originalzubehör für die Dosierpumpe MediMix<sup>mini</sup>®

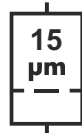
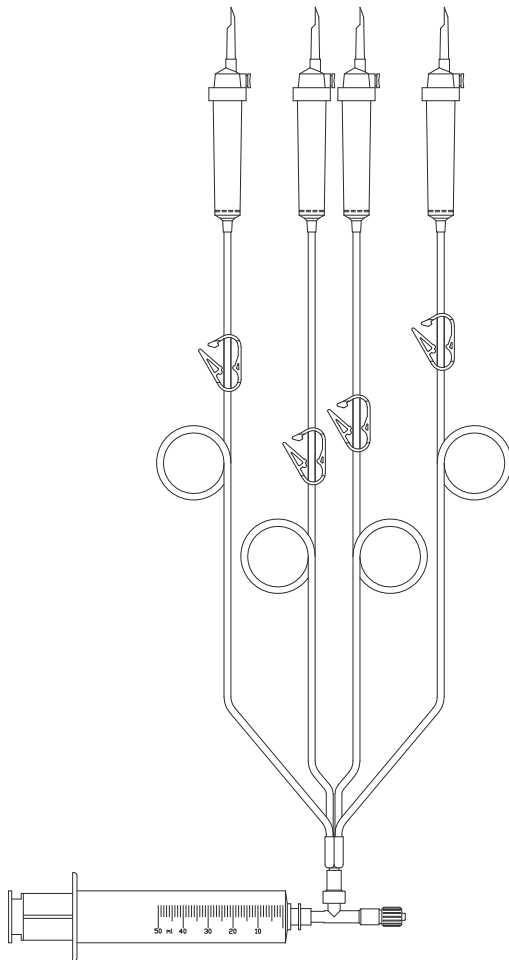

### Set MediMix<sup>mini</sup>® 4-way

For precise millilitre admixturing of TPN, infusion therapy and liquids in a closed system.

- valve-operated
- 4 lines
- easy handling
- bacteria-dense aeration with integrated 15 µm particle filters
- drip chamber as a solution reservoir
- 50 ml dosage syringe
- different coloured large tubing clamps
- rotatable luerlock thread nut

Original accessory for the MediMix<sup>mini</sup>® compounder



Artikel-Nr.: MF 1512

### Anstechdorn mit Belüftung

Zum Anstechen von Vorratsgefäßen, zur Lösungsentnahme sowie zum Füllen von Glasflaschen und anderen Behältnissen.

- Steril-Luftfilter (verschiebbar für Infusionsbeutel)
- Verschlussklemme

Füllvolumen: 0,7 ml

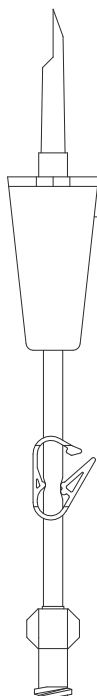

### Vented Spike

For puncturing stoppers and membranes, withdrawing or filling glass bottles and other containers.

- bacteria-dense aeration (can be closed for infusion bags)
- tubing clamp

Filling volume: 0.7 ml

### Artikel-Nr.: MF 1504

#### Adapter Doppel-Luerlock weiblich

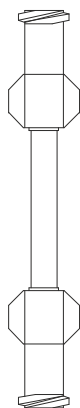

Zur Konnexion von zwei männlichen Luerlock-Anschlüssen.

Zum Befüllen von Spritzen mit dem MediMix<sup>mini</sup> System MF 4011C oder MF 4014C

Zur Überleitung von Spritze zu Spritze und zur Injektion von Kleinstmengen in Einzelspritzen.

Füllvolumen: 0,5 ml

Originalzubehör für die Dosierpumpe MediMix<sup>mini</sup>

#### Double Luerlock Female

For connecting 2 male luerlock endings.

Filling syringes using the MediMix<sup>mini</sup> system MF 4011C or MF 4014C.

Transferring liquids from one syringe into another also for injection low volumes into syringes.

Filling volume: 0.5 ml

Original accessory for the MediMix<sup>mini</sup> compounder

---

### Artikel-Nr.: MF 1505

#### Adapter Doppel-Luerlock männlich

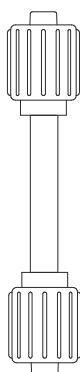

Zur Konnexion von zwei weiblichen Luerlock-Anschlüssen.

- Luerlock mit drehbarer Gewindemutter

Füllvolumen: 0,2 ml

#### Double Luerlock Male

Connecting 2 female luerlock endings.

- rotatable luerlock thread nut

Filling volume: 0.2 ml

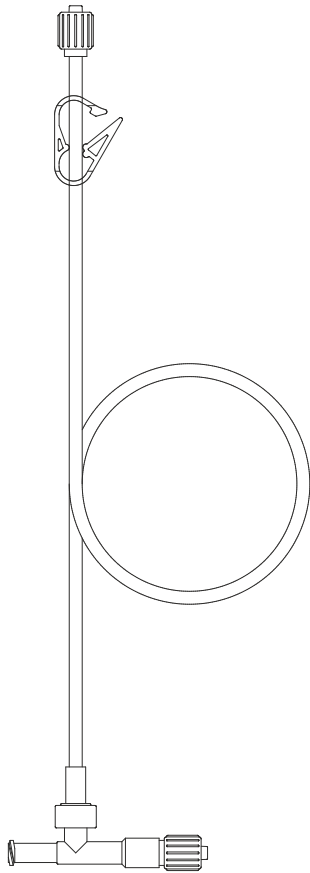

### Artikel-Nr.: MF 1516

#### Überleitungs-Set mit automatischem Ventil

Zur Verabreichung von Infusionslösungen aus Vorratsgefäßen mittels Spritzenpumpen im geschlossenen System.

- leichte Handhabung
- Luerlock mit drehbarer Gewindemutter
- ventilsteuert

Füllvolumen: 7,2 ml

AUTOMATIKVENTIL

Für alle Systeme einsetzbar.

#### Transfer Set with Automatic Valve

For transfusion and application of infusion solutions of a closed infusion system.

- easy handling
- rotatable luerlock thread nut
- valve-operated

Filling volume: 7.2 ml

AUTOMATIC VALVE

Can be used for all systems.

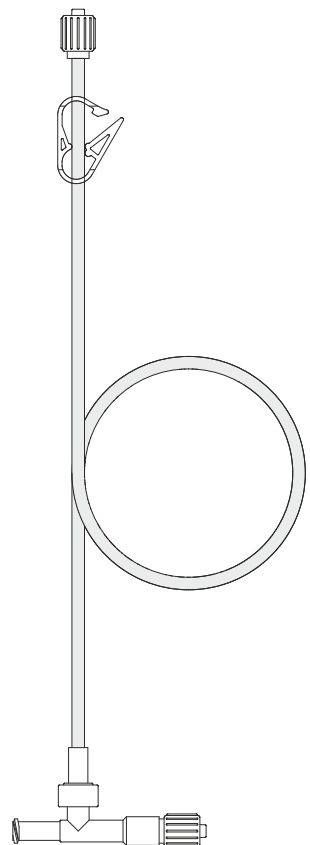

### Artikel-Nr.: MF L516

#### Überleitungs-Set mit automatischem Ventil lichtgeschützt

Zur Verabreichung von Infusionslösungen aus Vorratsgefäßen mittels Spritzenpumpen im geschlossenen System.

- leichte Handhabung
- Luerlock mit drehbarer Gewindemutter
- ventilsteuert

Füllvolumen: 7,2 ml

AUTOMATIKVENTIL

Für alle Systeme einsetzbar.

#### Transfer Set with Automatic Valve Light- Protected

For transfusion and application of infusion solutions of a closed infusion system.

- easy handling
- rotatable luerlock thread nut
- valve-operated

Filling volume: 7.2 ml

AUTOMATIC VALVE

Can be used for all systems



## Artikel-Nr.: MF 1873

### 3-fach Überlaufsystem

### 3-Way Feeding Set

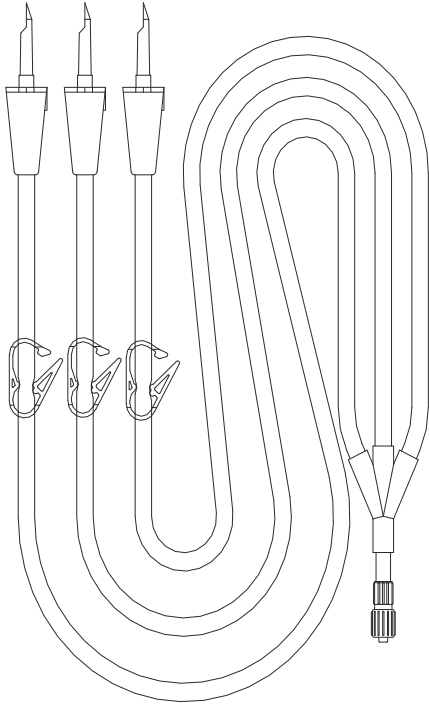

Zum Überleiten von Flüssigkeiten aus Vorratsgefäßen (z.B. Infusionsflaschen) in IMPROMEDIFORM Infusionsbeutel mittels Schwerkraft.

- 3 Anstechdorne
- große Schlauchvolumina
- schneller Durchfluss
- leichte Handhabung
- bakteriendichte Belüftung
- große verschiedenfarbige Schlauchklappen
- Luerlock mit drehbarer Gewindemutter

For transferring liquids from containers (e.g. glass bottles) by gravity into IMPROMEDIFORM Infusion Bags.

- 3 spikes
- large tubes
- high volume
- easy handling
- bacteria-dense aeration
- different coloured tubing clamps
- rotatable luerlock thread nut

## Artikel-Nr.: MF 1911 / MF 1913

### Pädimix Überleitungs-Set

### Paedimix Transfer Set

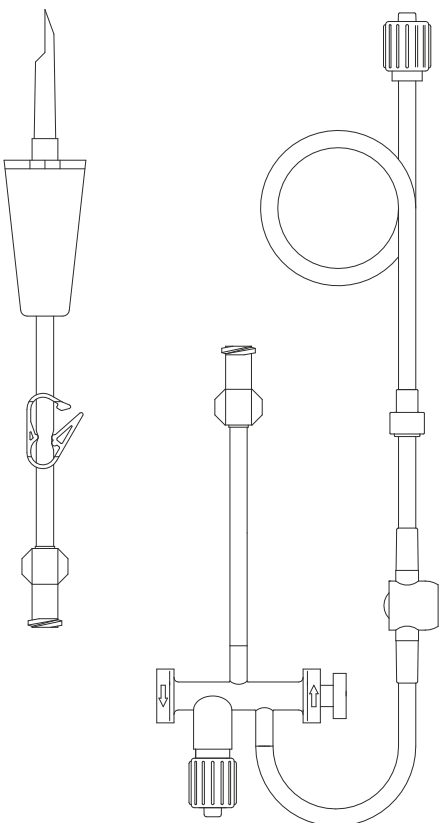

Zur Verabreichung von Infusionslösungen aus Vorratsgefäßen mittels Spritzenpumpen im geschlossenen System.

Zuspritzung in die Verabreichungsspritze durch Injektionsstelle möglich.

#### HÖCHSTMÖGLICHE SICHERHEIT

- leichte Handhabung
- Luerlock mit drehbarer Gewindemutter
- Zuspritzport latexfrei
- ventilgesteuert
- MF 1913 ohne Anstechdorn

Patentgeschützt

Mit allen auf dem Markt befindlichen Spritzenpumpen einsetzbar.

Gesamtfüllvolumen: 8,2 ml / 7,6 ml

For transfusion and application of infusion solutions by means of a closed infusion system.

Changes and manipulations of the solution administered are possible via an additional injection port.

#### HIGHEST POSSIBLE SAFETY

- easy handling
- rotatable luerlock thread nut
- latex-free injection port
- valve-operated
- MF 1913 without Spike

Patented

Can be used with all available syringe pumps.

Filling volume: 8.2 ml / 7.6 ml





Infusions- und Verbindungsleitungen  
Infusion and Connection Lines

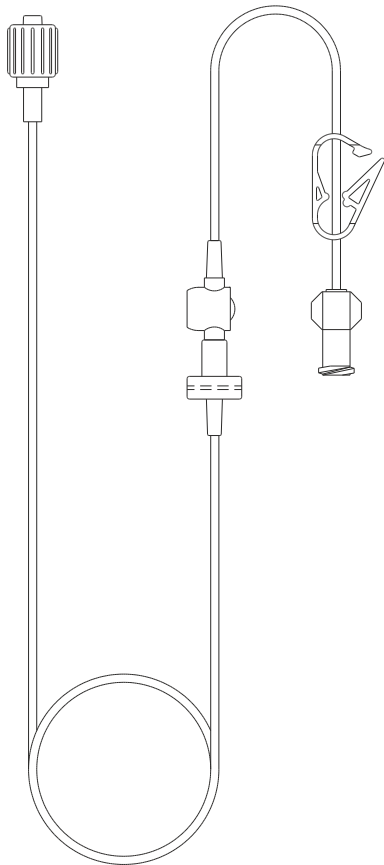

**Artikel-Nr.: MF 1522**

**Infusionsleitung mit Partikelfilter**

- Zuspritzport latexfrei
- Partikelfilter: 5 µm
- Verschlussklemme
- Luerlock mit drehbarer Gewindemutter

Länge: 150 cm  
 Füllvolumen: 1,4 ml

Mit allen auf dem Markt befindlichen Spritzenpumpen einsetzbar.

**Infusion line with particle filter**

- latex-free injection port
- 5 µm particle filter
- tubing clamp
- rotatable luerlock thread nut

Length: 150 cm  
 Filling volume: 1.4 ml

Can be used with all available syringe pumps.

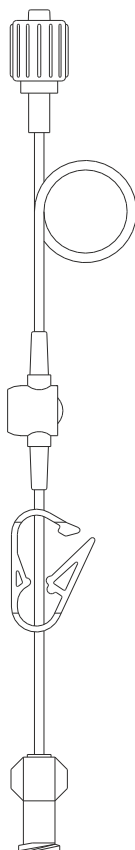
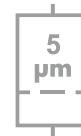
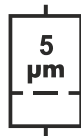

**Artikel-Nr.: MF 1524**

**Pädiatrische Verbindungsleitung**

- Zuspritzport latexfrei
- Verschlussklemme
- Luerlock mit drehbarer Gewindemutter
- flexibles Polyurethan

Länge: 35 cm  
 Füllvolumen: 0,5 ml

Mit allen auf dem Markt befindlichen Spritzenpumpen einsetzbar.

**Premature connection line**

- latex-free injection port
- tubing clamp
- rotatable luerlock thread nut
- flexible Polyurethan

Length: 35 cm  
 Filling volume: 0.5 ml

Can be used with all available syringe pumps.



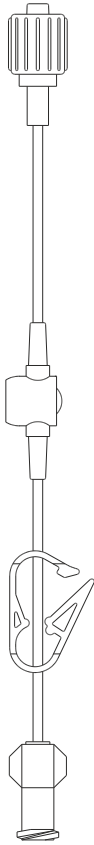

### Artikel-Nr.: MF 1526

#### Frühgeborenen- Verbindungsleitung

- Zuspritzport latexfrei
- Verschlussklemme
- Luerlock mit drehbarer Gewindemutter
- flexibles Polyurethan

Länge: 15 cm  
Füllvolumen: 0,3 ml

Mit allen auf dem Markt befindlichen  
Spritzenpumpen einsetzbar.

#### Neonatal connection line

- latex-free injection port
- tubing clamp
- rotatable luerlock thread nut
- flexible Polyurethan

Length: 15 cm  
Filling volume: 0.3 ml

Can be used with all available syringe  
pumps.

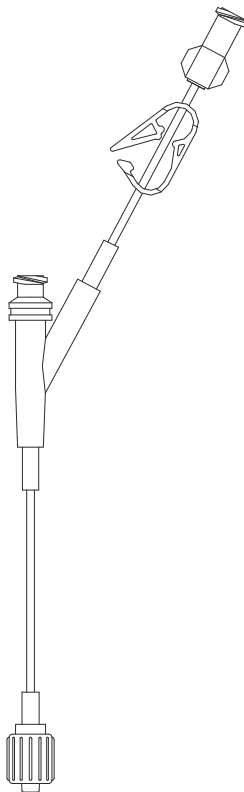

### Artikel-Nr.: MF 1545

#### Leitung Y-SmartSite®

##### SmartSite® Nadel-freies System

- Verschlussklemme
- Luerlock mit drehbarer Gewindemutter

Verbindungsleitung mit SmartSite® Ventil.  
Dieses Produkt ist bestimmt für den  
sicheren und bequemen Infusionsanschluss  
ohne den Gebrauch von Nadeln. Keine  
Kappen, kein Metall. Abwischbar.

Reduziert das Risiko von  
Nadelstichverletzungen.  
Kompatibel mit jedem Standard-  
Lueranschluss.

Einsatzgebiet: Probenentnahmen aus dem  
geschlossenen System.

Länge: 19 cm  
Füllvolumen: 0,7 ml



#### Line Y-SmartSite®

##### SmartSite® needle-free system

- tubing clamp
- rotatable luerlock thread nut

Connection line with SmartSite® valve.  
This product is designed to provide safe and  
convenient infusion access without the use of  
needles. No caps, no metal. Swabable.

Reduce the risk of needlestick injuries.  
Compatible with any standard luer connector.

Application area: For taking samples out of  
the closed System.

Length: 19 cm  
Filling volume: 0.7 ml



## Artikel-Nr.: MF 1582

### Leitung L1

### Line L1

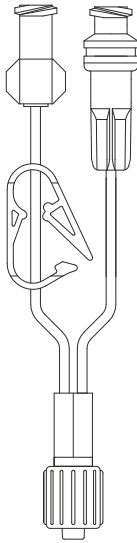

#### SmartSite® Nadel-freies System

Verbindungsleitung mit SmartSite® Ventil.

Dieses Produkt ist bestimmt für den sicheren und bequemen Infusionsanschluss ohne den Gebrauch von Nadeln. Keine Kappen, kein Metall. Abwischbar.

Reduziert das Risiko von Nadelstichverletzungen. Kompatibel mit jedem Standard- Lueranschluss.

- Luerlock mit drehbarer Gewindemutter

Länge: 8 cm  
Füllvolumen: 0,3 ml

#### SmartSite® needle-free system

Connection line with SmartSite® valve.

This product is designed to provide safe and convenient infusion access without the use of needles. No caps, no metal. Swabable.

Reduce the risk of needlestick injuries. Compatible with any standard luer connector.

- rotatable luerlock thread nut

Length: 8 cm  
Filling volume: 0.3 ml



## Artikel-Nr.: MF 1604

### Verbindungsleitung 20 cm

### 20 cm Connection line

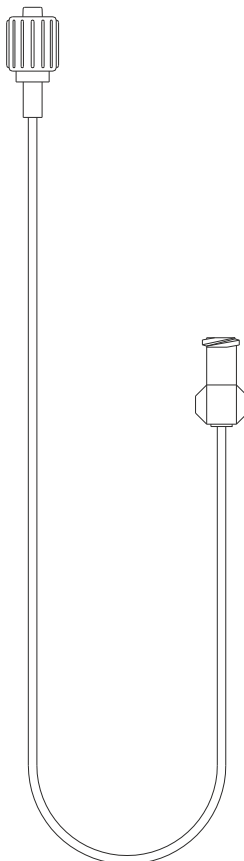

- Luerlock mit drehbarer Gewindemutter
- kleines Füllvolumen
- flexibles Polyurethan

Länge: 20 cm  
Füllvolumen: 0,25 ml

Mit allen auf dem Markt befindlichen Spritzenpumpen einsetzbar.

- rotatable luerlock thread nut
- low filling volume
- flexible Polyurethan

Length: 20 cm  
Filling volume: 0.25 ml

Can be used with all available syringe pumps.



**Artikel-Nr.: MF 1605**

**Verbindungsleitung 15 cm**

**15 cm Connection line**

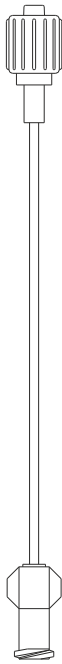

- Luerlock mit drehbarer Gewindemutter
- kleines Füllvolumen
- flexibles Polyurethan

Länge: 15 cm  
Füllvolumen: 0,2 ml

Mit allen auf dem Markt befindlichen  
Spritzenpumpen einsetzbar.

- rotatable luerlock thread nut
- low filling volume
- flexible Polyurethan

Length: 15 cm  
Filling volume: 0.2 ml

Can be used with all available syringe  
pumps.



**Artikel-Nr.: MF 1606**

**Verbindungsleitung 30 cm**

**30 cm Connection line**

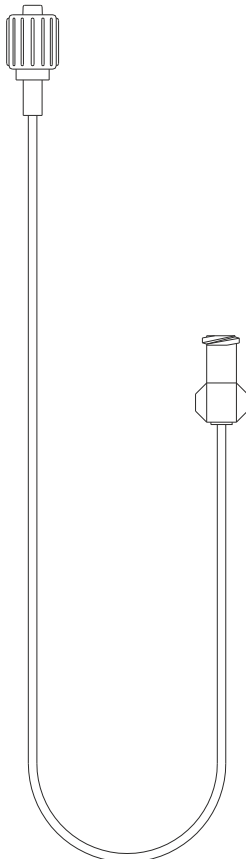

- Luerlock mit drehbarer Gewindemutter
- kleines Füllvolumen
- flexibles Polyurethan

Länge: 30 cm  
Füllvolumen: 0,3 ml

Mit allen auf dem Markt befindlichen  
Spritzenpumpen einsetzbar.

- rotatable luerlock thread nut
- low filling volume
- flexible Polyurethan

Length: 30 cm  
Filling volume: 0.3 ml

Can be used with all available syringe  
pumps



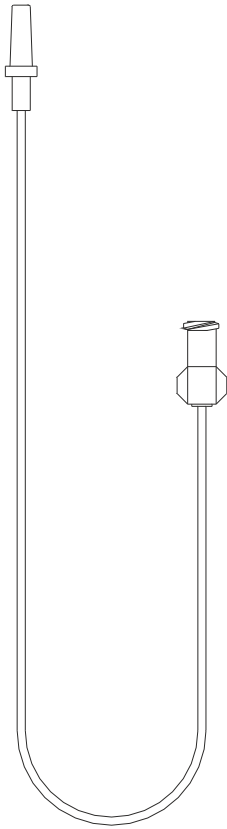

**Artikel-Nr.: MF 1607**

**Luer Slip Verbindungsleitung  
30 cm**

**30 cm Luer slip connection  
line**

- kleines Füllvolumen
- flexibles Polyurethan

- low filling volume
- flexible Polyurethan

Länge: 30 cm  
Füllvolumen: 0,3 ml

Length: 30 cm  
Filling volume: 0.3 ml

Mit allen auf dem Markt befindlichen  
Spritzenpumpen einsetzbar.

Can be used with all available syringe  
pumps.

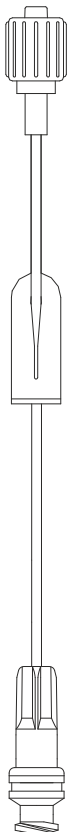

**Artikel-Nr.: MF 1608**

**SmartSite® Verbindungsleitung  
15 cm**

**15 cm Connection line with  
SmartSite®**

**SmartSite® Nadel-freies System**

**SmartSite® needle-free system**

Verbindungsleitung mit SmartSite® Ventil.  
Dieses Produkt ist bestimmt für den  
sicheren und bequemen Infusionsanschluss  
ohne den Gebrauch von Nadeln. Keine  
Kappen, kein Metall. Abwischbar.

Connection line with SmartSite® valve.  
This product is designed to provide safe and  
convenient infusion access without the use  
of needles. No caps, no metal. Swabable.

Reduziert das Risiko von Nadelstich-  
verletzungen. Kompatibel mit jedem  
Standard- Lueranschluss.

Reduce the risk of needlestick injuries.  
Compatible with any standard luer  
connector.

- Schiebeklemme
- Luerlock mit drehbarer Gewindemutter

- sliding clamp
- rotatable luerlock thread nut

Einsatzgebiet: Probenentnahmen aus dem  
geschlossenen System.

Application area: For taking samples out of  
the closed System.

Länge: 15 cm  
Füllvolumen: 0,4 ml

Length: 15 cm  
Filling volume: 0.4 ml





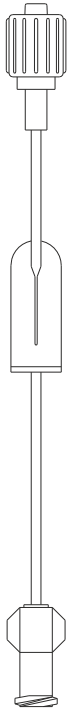

#### Artikel-Nr.: MF 1609

#### Verbindungsleitung 15 cm mit Schiebeklemme

- Luerlock mit drehbarer Gewindemutter
- kleines Füllvolumen
- flexibles Polyurethan

Länge: 15 cm  
Füllvolumen: 0,2 ml

Mit allen auf dem Markt befindlichen Spritzenpumpen einsetzbar.

#### 15 cm Connection line with sliding clamp

- rotatable luerlock thread nut
- low filling volume
- flexible Polyurethan

Length: 15 cm  
Filling volume: 0.2 ml

Can be used with all available syringe pumps.

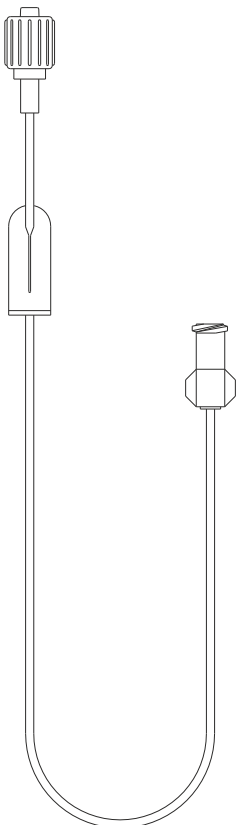

#### Artikel-Nr.: MF 1610

#### Verbindungsleitung 30 cm mit Schiebeklemme

- Luerlock mit drehbarer Gewindemutter
- kleines Füllvolumen
- flexibles Polyurethan

Länge: 30 cm  
Füllvolumen: 0,3 ml

Mit allen auf dem Markt befindlichen Spritzenpumpen einsetzbar.

#### 30 cm Connection line with sliding clamp

- rotatable luerlock thread nut
- low filling volume
- flexible Polyurethan

Length: 30 cm  
Filling volume: 0.3 ml

Can be used with all available syringe pumps.



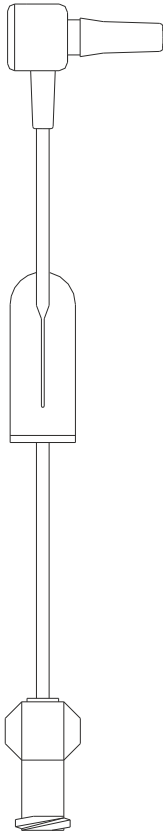

### Artikel-Nr.: MF 1611

#### T-Verbindungsleitung

- kleines Füllvolumen
- flexibles Polyurethan
- T-Zuspritzport latexfrei
- Schiebeklemme

Länge: 12 cm  
Füllvolumen: 0,3 ml

Mit allen auf dem Markt befindlichen  
Spritzenpumpen einsetzbar.



#### T-Connection line

- low filling volume
- flexible Polyurethan
- latex-free T-injection port
- sliding clamp

Length: 12 cm  
Filling volume: 0.3 ml

Can be used with all available syringe  
pumps.

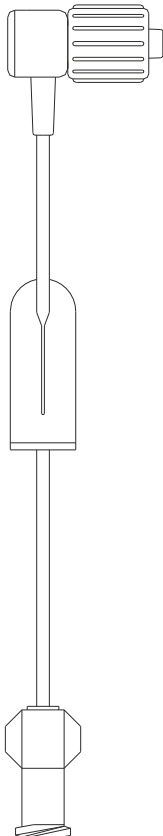

### Artikel-Nr.: MF 1612

#### T-Verbindungsleitung mit Luer-Lock

- kleines Füllvolumen
- flexibles Polyurethan
- T-Zuspritzport latexfrei
- Luerlock mit drehbarer Gewindemutter
- Schiebeklemme

Länge: 12 cm  
Füllvolumen: 0,3 ml

Mit allen auf dem Markt befindlichen  
Spritzenpumpen einsetzbar.



#### T-Connection line with Luer- lock

- low filling volume
- flexible Polyurethan
- latex-free T-injection port
- rotatable Luerlock thread nut
- sliding clamp

Length: 12 cm  
Filling volume: 0.3 ml

Can be used with all available syringe  
pumps.



Artikel-Nr.: MF 1613

**SmartSite®  
Verbindungsleitung  
30 cm mit Klemme**

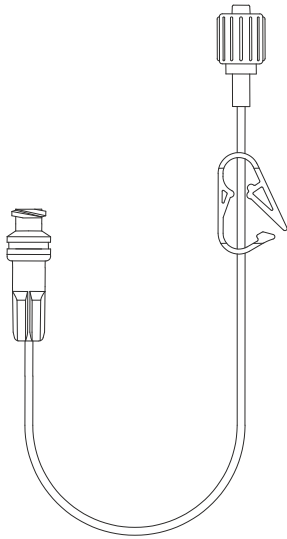

**SmartSite® Nadel-freies System**

Verbindungsleitung mit SmartSite® Ventil. Dieses Produkt ist bestimmt für den sicheren und bequemen Infusionsanschluss ohne den Gebrauch von Nadeln. Keine Kappen, kein Metall. Abwischbar.

Reduziert das Risiko von Nadelstichverletzungen. Kompatibel mit jedem Standard-Lueranschluss.

- Verschlussklemme
- Luerlock mit drehbarer Gewindemutter

Einsatzgebiet: Probenentnahmen aus dem geschlossenen System.

Länge: 30 cm  
Füllvolumen: 0,3 ml

**SmartSite®  
Connection line  
30 cm with clamp**

**SmartSite® needle-free system**

Connection line with SmartSite® valve. This product is designed to provide safe and convenient infusion access without the use of needles. No caps, no metal. Swabable.

Reduce the risk of needlestick injuries. Compatible with any standard luer connector.

- tubing clamp
- rotatable luerlock thread nut

Application area: For taking samples out of the closed System.

Length: 30 cm  
Filling volume: 0.3 ml



Artikel-Nr.: MF 1622 / MF PU622

**Infusionsleitung Göttingen  
mit Partikelfilter /  
Filterleitung PU**

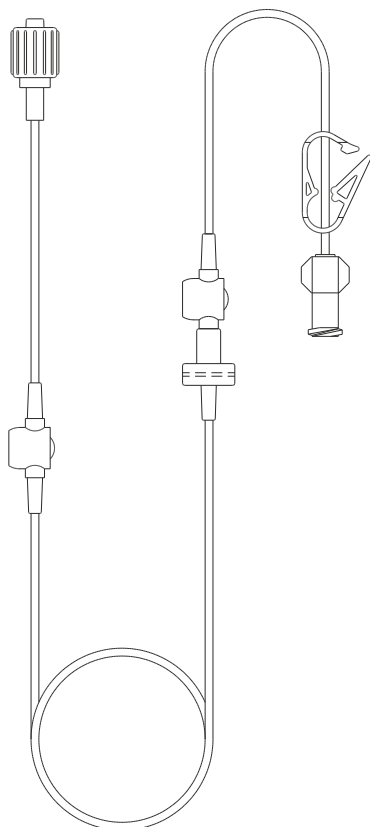

- Zuspritzport latexfrei
- Partikelfilter: 5 µm
- Verschlussklemme
- Luerlock mit drehbarer Gewindemutter
- PU (MF PU622)\*

Länge: 150 cm  
Füllvolumen: 1,7 ml

Mit allen auf dem Markt befindlichen Spritzenpumpen einsetzbar.

**Infusion line - Göttingen -  
with particle filter / Filter line  
PU**

- latex-free injection port
- 5 µm particle filter
- tubing clamp
- rotatable luerlock thread nut
- PU (MF PU622)\*

Length: 150 cm  
Filling volume: 1.7 ml

Can be used with all available syringe pumps.

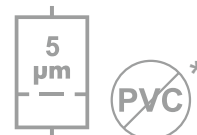
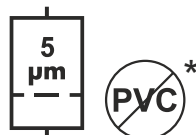

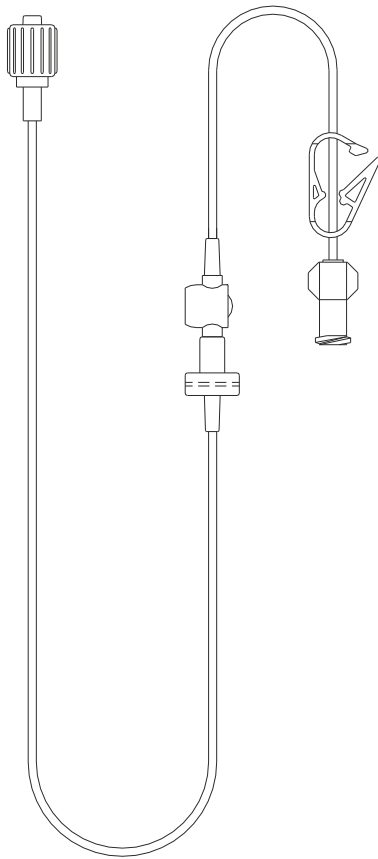

**Artikel-Nr.: MF 1624**

**Filterleitung P 35 cm**

- Partikelfilter 5 µm
- Zuspritzport latexfrei
- Verschlussklemme
- Luerlock mit drehbarer Gewindemutter

Länge: 35 cm  
Füllvolumen: 0,7 ml

Mit allen auf dem Markt befindlichen  
Spritzenpumpen einsetzbar.

**Filter line P 35 cm**

- 5 µm particle filter
- latex-free injection port
- tubing clamp
- rotatable luerlock thread nut

Length: 35 cm  
Filling volume: 0.7 ml

Can be used with all available syringe  
pumps.

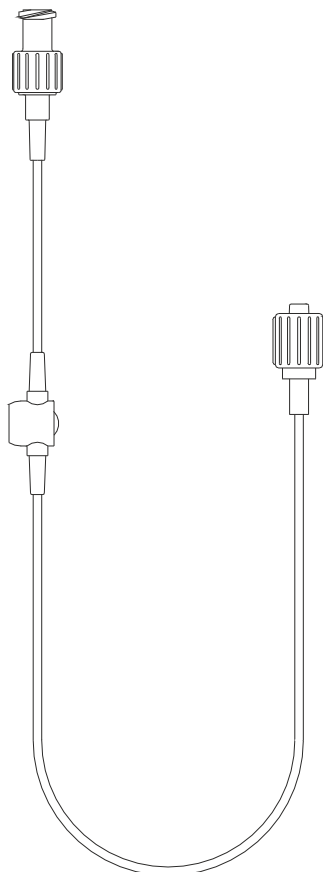
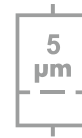
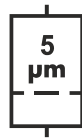

**Artikel-Nr.: MF 1625**

**Verbindungsleitung 40 cm  
mit Rückschlagventil**

- Zuspritzport latexfrei
- Rückschlagventil
- Luerlock mit drehbarer Gewindemutter
- flexibles Polyurethan

Länge: 40 cm  
Füllvolumen: 0,7 ml

Mit allen auf dem Markt befindlichen  
Spritzenpumpen einsetzbar.

**40 cm Connection line with  
check valve**

- latex-free injection port
- check valve
- rotatable luerlock thread nut
- flexible Polyurethan

Length: 40 cm  
Filling volume: 0.7 ml

Can be used with all available syringe  
pumps.



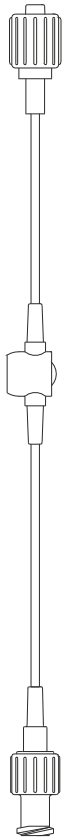

### Artikel-Nr.: MF 1626

#### Verbindungsleitung 15 cm mit Rückschlagventil

- Zuspritzport latexfrei
- Rückschlagventil
- Luerlock mit drehbarer Gewindemutter
- flexibles Polyurethan

Länge: 15 cm  
Füllvolumen: 0,35 ml

Mit allen auf dem Markt befindlichen Spritzenpumpen einsetzbar.

#### 15 cm Connection line with check valve

- latex-free injection port
- check valve
- rotatable luerlock thread nut
- flexible Polyurethan

Length: 15 cm  
Filling volume: 0.35 ml

Can be used with all available syringe pumps.

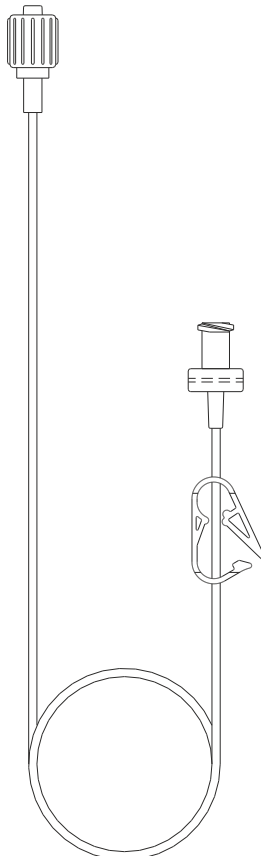

### Artikel-Nr.: MF 1628

#### Microleitung mit Partikelfilter

- Partikelfilter: 5 µm
- Luerlock mit drehbarer Gewindemutter
- Verschlussklemme

Länge: 150 cm  
Füllvolumen: 0,5 ml  
Durchflußmenge:  
90 ml/h (Aqua dest.)

Zur Verabreichung von Medikamenten und Fettemulsion.  
Nicht bei Blutprodukten verwenden.

Mit allen auf dem Markt befindlichen Spritzenpumpen einsetzbar.

#### Microline with particle filter

- 5 µm particle filter
- rotatable luerlock thread nut
- tubing clamp

Length: 150 cm  
Filling volume: 0.5 ml  
Flow rate:  
90 ml/h (Aqua dest.)

For infusion of medicine and lipids  
Not to be used with blood plasma

Can be used with all available syringe pumps.

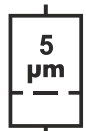

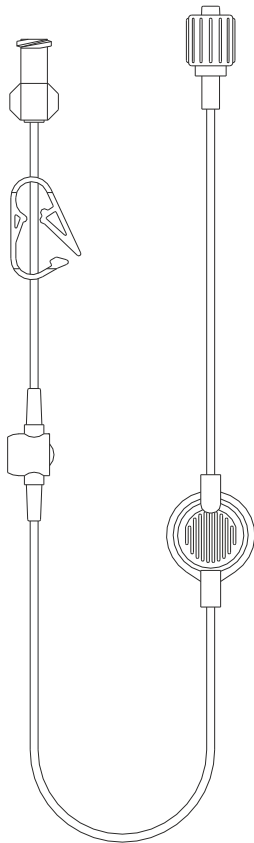

**Artikel-Nr.: MF 1631**

**Pädiatrische Verbindungsleitung mit 1,2µm Filter selbstentlüftend**

- 1,2µm Supormembrane
- selbstentlüftender Filter
- Zuspritzport latexfrei
- Luerlock mit drehbarer Gewindemutter
- Verschlussklemme

Länge: 30 cm  
Füllvolumen: 1.0 ml

Anwendungen: Infusionstherapie, Lipidinfusion, Antibiotika- und Chemotherapie.

Mit allen auf dem Markt befindlichen Spritzenpumpen einsetzbar.

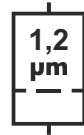

**Paediatric connection line with 1.2 µm vented filter**

- 1.2 µm Supormembrane®
- self venting filter
- latex-free injection port
- rotatable luerlock thread nut
- tubing clamp

Length: 30 cm  
Filling volume: 1.0 ml

For infusion therapy, lipids, antibiotic solutions and cytotoxics

Can be used with all available syringe pumps.

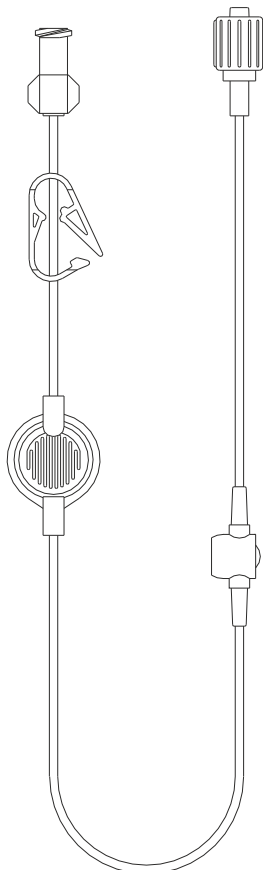

**Artikel-Nr.: MF 1632**

**Frühgeborenen Verbindungsleitung mit 1,2 µm Filter selbstentlüftend**

- 1,2 µm Supormembrane
- selbstentlüftender Filter
- Zuspritzport latexfrei
- Luerlock mit drehbarer Gewindemutter
- Verschlussklemme

Länge: 30 cm  
Füllvolumen: 1.0 ml

Anwendungen: Infusionstherapie, Lipidinfusion, Antibiotika- und Chemotherapie.

Mit allen auf dem Markt befindlichen Spritzenpumpen einsetzbar.



**Premature connection line with 1.2 µm vented filter**

- 1.2 µm Supormembrane®
- self venting filter
- latex-free injection port
- rotatable luerlock thread nut
- tubing clamp

Length: 30 cm  
Filling volume: 1.0 ml

For infusion therapy, lipids, antibiotic solutions and cytotoxics

Can be used with all available syringe pumps.



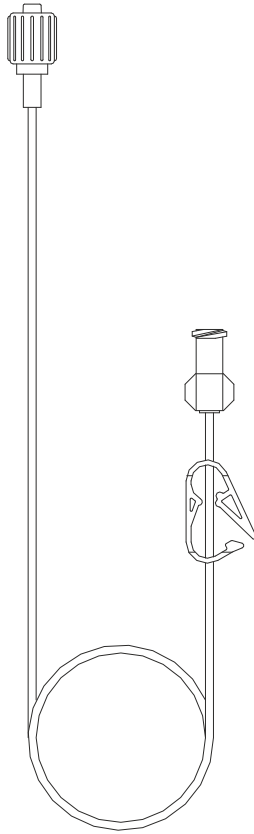

**Artikel-Nr.: MF 1633****Microleitung 150cm**

- Luerlock mit drehbarer Gewindemutter
- Verschlussklemme

Länge: 150 cm  
Füllvolumen: 0,4 ml

Mit allen auf dem Markt befindlichen  
Spritzenpumpen einsetzbar.

**Microline 150 cm**

- rotatable luerlock thread nut
- tubing clamp

Length: 150 cm  
Filling volume: 0.4 ml

Can be used with all available syringe  
pumps.

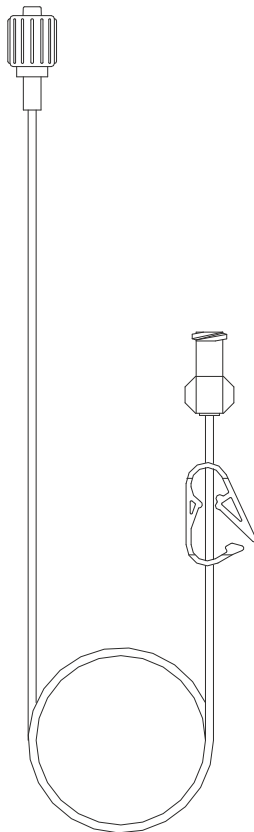
**Artikel-Nr.: MF 1833****Spritzenpumpenleitung PU  
150cm**

- Luerlock mit drehbarer Gewindemutter
- kleines Füllvolumen
- flexibles Polyurethan
- Verschlussklemme

Länge: 150 cm  
Füllvolumen: 1,2 ml

Mit allen auf dem Markt befindlichen  
Spritzenpumpen einsetzbar.

**Syringe pump line  
150cm PU**

- rotatable luerlock thread nut
- low filling volume
- flexible Polyurethan
- tubing clamp

Length: 150 cm  
Filling volume: 1.2 ml

Can be used with all available syringe  
pumps



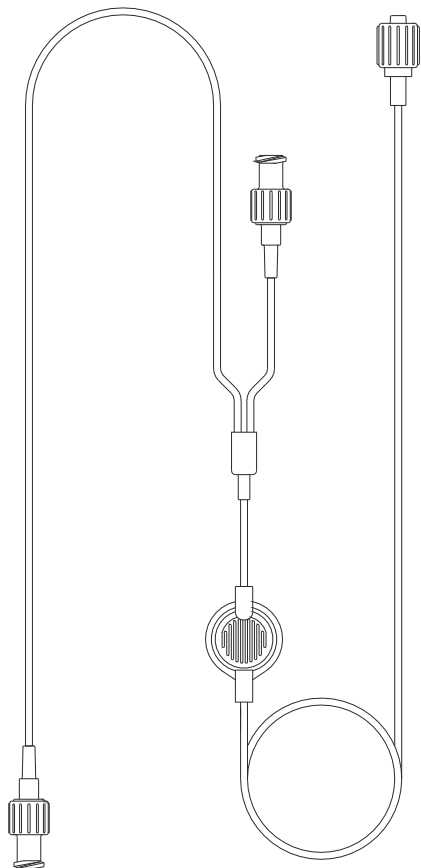

**Artikel-Nr.: MF 1636**

**Bakterienfilterleitung 0,2µm positiv (+)**

- Endotoxinretentiv
- Luftabscheidung
- Bakterienfilter: 0,2 µm (+)
- positiv geladene Supormembrane®
- Luerlock mit drehbarer Gewindemutter
- Antibiotikagabe über 0,2 µm Filter möglich.

Länge: 160 cm  
Füllvolumen: 1,8 ml

Mit allen auf dem Markt befindlichen Spritzenpumpen einsetzbar.

**Bacteria filter line 0.2 µm charged (+)**

- endotoxin retentive filter
- self venting
- 0.2 µm bacteria filter (+)
- positively charged Supormembrane®
- rotatable luerlock thread nut
- antibiotics can be given via 0.2 µm filter

Length: 160 cm  
Filling volume: 1.8 ml

Can be used with all available syringe pumps.

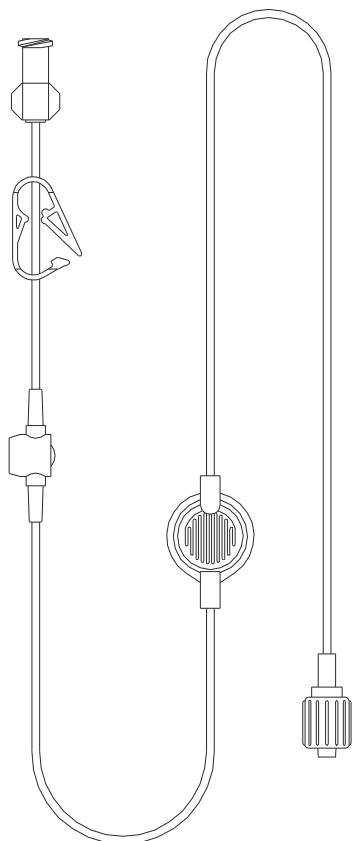
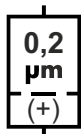

**Artikel-Nr.: MF 1637**

**Bakterienfilterleitung 0,2µm positiv (+) kurz**

- Endotoxinretentiv
- Luftabscheidung
- Bakterienfilter: 0,2 µm (+)
- positiv geladene Supormembrane®
- Zuspritzport latexfrei
- Luerlock mit drehbarer Gewindemutter
- Antibiotikagabe über 0,2 µm Filter möglich.
- Verschlussklemme

Länge: 30 cm  
Füllvolumen: 0,6 ml

Mit allen auf dem Markt befindlichen Spritzenpumpen einsetzbar.

**Bacteria filter line 0.2 µm charged (+) short**

- endotoxin retentive filter
- self venting
- latex-free injection port (+)
- 0.2 µm bacteria filter
- positively charged Supormembrane®
- rotatable luerlock thread nut
- antibiotics can be given via 0.2 µm filter
- tubing clamp

Length: 30 cm  
Filling volume: 0.6 ml

Can be used with all available syringe pumps.

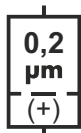

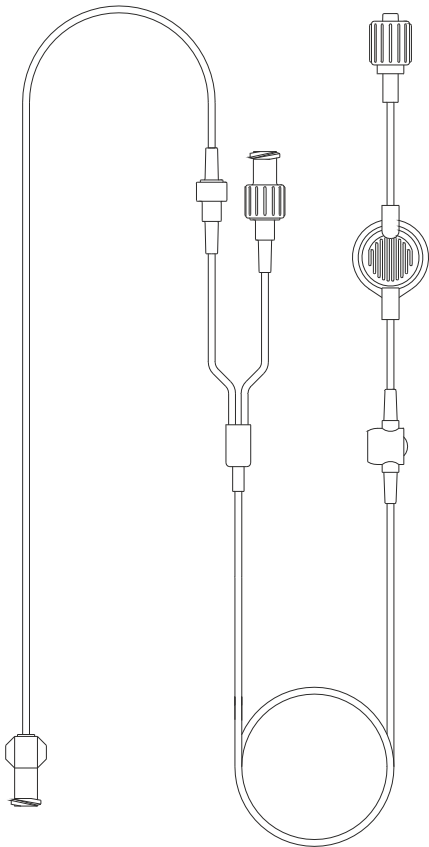

### Artikel-Nr.: MF 1638

#### Bakterienfilterleitung E

- Endotoxinretentiv
- Luftabscheidung
- Bakterienfilter: 0,2  $\mu\text{m}$  (+)
- positiv geladene Supormembrane®
- Zuspritzport latexfrei
- Luerlock mit drehbarer Gewindemutter
- Antibiotikagabe über 0,2  $\mu\text{m}$  Filter möglich.

Länge: 160 cm  
Füllvolumen: 2,0 ml

Mit allen auf dem Markt befindlichen  
Spritzenpumpen. einsetzbar

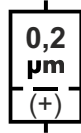

#### Bacteria filter line E

- endotoxin retentive filter
- self venting
- 0.2  $\mu\text{m}$  bacteria filter (+)
- positively charged Supormembrane®
- latex-free injection port
- rotatable luerlock thread nut
- antibiotics can be given via 0.2  $\mu\text{m}$  filter

Length: 160 cm  
Filling volume: 2.0 ml

Can be used with all available syringe  
pumps.

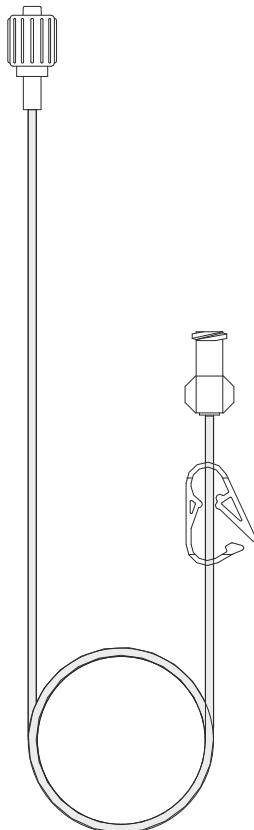
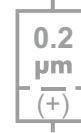

### Artikel-Nr.: MF 1641

#### Medikamentenleitung 150cm lichtgeschützt

- Innenlumen PE
- Schlauchleitung lichtgeschützt
- Verschlussklemme
- Luerlock mit drehbarer Gewindemutter

Länge: 150 cm  
Füllvolumen: 0,7 ml

Mit allen auf dem Markt befindlichen  
Spritzenpumpen einsetzbar.



#### Medicine line 150 cm light-protected

- inside lumen PE
- light-protected tubing
- tubing clamp
- rotatable luerlock thread nut

Length: 150 cm  
Filling volume: 0.7 ml

Can be used with all available syringe  
pumps.



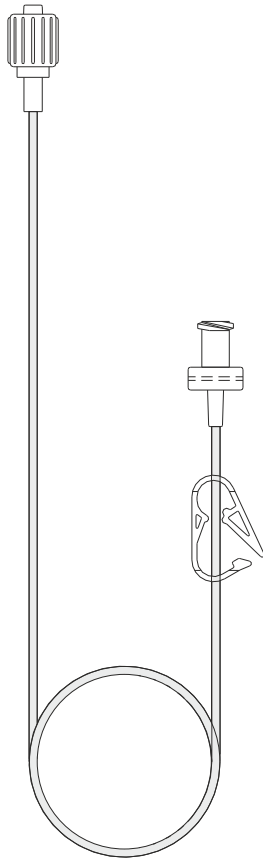

**Artikel-Nr.: MF 1642**

**Medikamentenleitung mit Partikelfilter lichtgeschützt**

- Innenlumen PE
- Schlauchleitung lichtgeschützt
- Partikelfilter: 5  $\mu\text{m}$
- Verschlussklemme
- Luerlock mit drehbarer Gewindemutter

Länge: 150 cm  
Füllvolumen: 0,8 ml

Mit allen auf dem Markt befindlichen Spritzenpumpen einsetzbar.

**Medicine line with particle filter light-protected**

- inside lumen PE
- light-protected tubing
- 5  $\mu\text{m}$  particle filter
- tubing clamp
- rotatable luerlock thread nut

Length: 150 cm  
Filling volume: 0.8 ml

Can be used with all available syringe pumps.

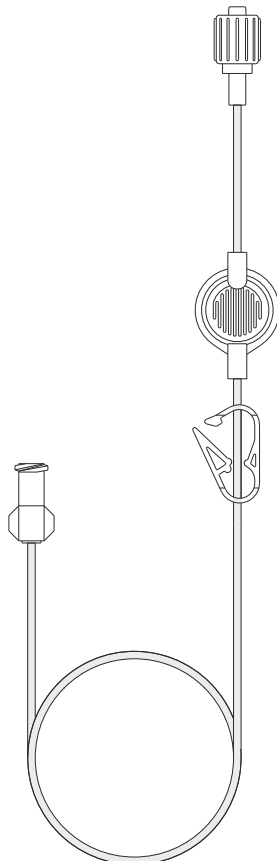
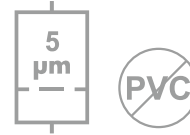
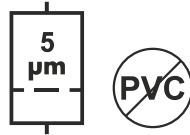

**Artikel-Nr.: MF 1643**

**Medikamentenleitung lichtgeschützt**

- Innenlumen PE
- Schlauchleitung lichtgeschützt
- Microfilter 1,2  $\mu\text{m}$
- Luftabscheidung
- Candida albicans Retention
- Luerlock mit drehbarer Gewindemutter

Länge: 160 cm  
Füllvolumen: 0,9 ml

**Medicine line light-protected**

- inside lumen PE
- light-protected tubing
- 1.2  $\mu\text{m}$  microfilter
- self venting filter
- Candida albicans Retention
- rotatable luerlock thread nut

Length: 160 cm  
Filling volume: 0.9 ml

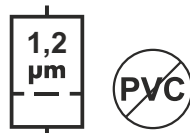

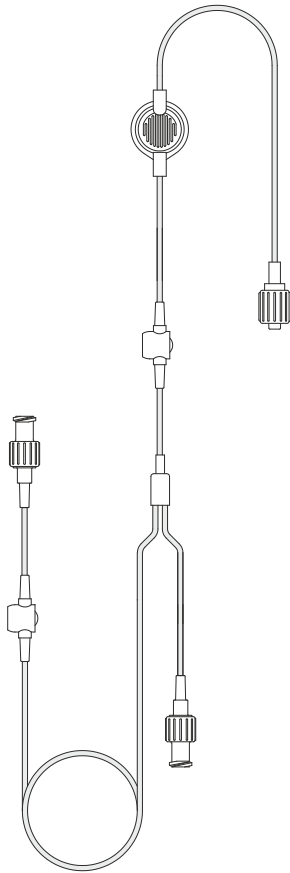

#### Artikel-Nr.: MF 1644

#### Medikamentenleitung R lichtgeschützt

- Endotoxinretentiv
- Schlauchleitung lichtgeschützt
- Luftabscheidung
- Bakterienfilter:  $0,2\ \mu\text{m}$  (+)
- positiv geladene Supormembrane®
- Zuspritzport latexfrei
- Luerlock mit drehbarer Gewindemutter
- Antibiotikagabe über  $0,2\ \mu\text{m}$  Filter möglich.

Länge: 160 cm  
Füllvolumen: 1,25 ml

Mit allen auf dem Markt befindlichen  
Spritzenpumpen einsetzbar.

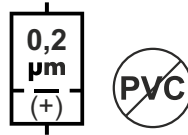

#### Medicine line R light- protected

- endotoxin retentive filter
- light-protected tubing
- self venting
- latex-free injection port
- $0,2\ \mu\text{m}$  bacteria filter (+)
- positively charged Supormembrane®
- rotatable luerlock thread nut
- antibiotics can be given via  $0,2\ \mu\text{m}$  filter

Length: 160 cm  
Filling volume: 1.25 ml

Can be used with all available syringe  
pumps.

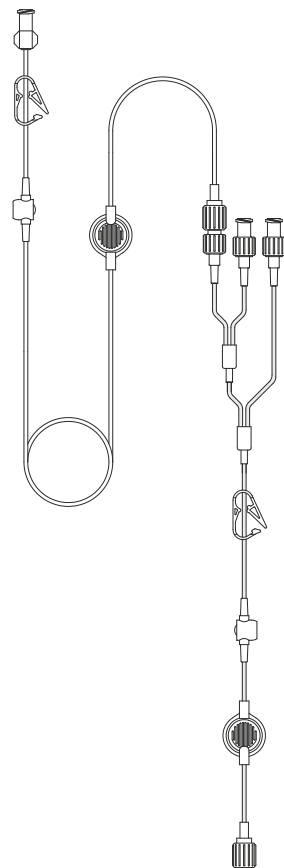
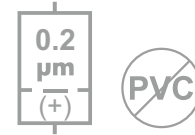

#### Artikel-Nr.: MF 1645

#### Leitung Dortmund K 2

- Schlauchleitung teils lichtgeschützt
- Luftabscheidung
- Bakterienfilter:  $0,2\ \mu\text{m}$
- Microfilter:  $1,2\ \mu\text{m}$  Supormembrane®
- Zuspritzport latexfrei
- Luerlock mit drehbarer Gewindemutter

Länge: 160 cm  
Füllvolumen: 2,5 ml

Mit allen auf dem Markt befindlichen  
Spritzenpumpen einsetzbar.

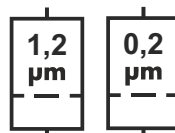

#### Line Dortmund K2

- partial light-protected tubing
- self venting
- latex-free injection port
- $0,2\ \mu\text{m}$  bacteria filter
- $1,2\ \mu\text{m}$  micro filter Supormembrane®
- rotatable luerlock thread nut

Length: 160 cm  
Filling volume: 2.5 ml

Can be used with all available syringe  
pumps.

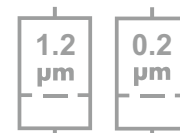

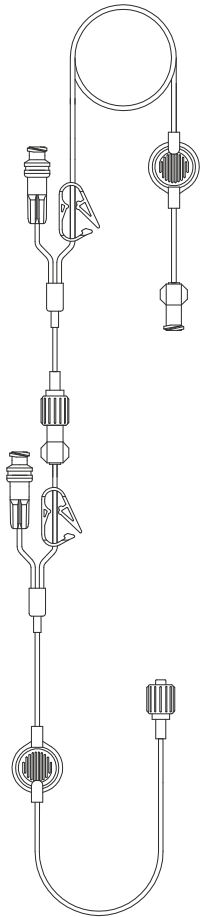

### Artikel-Nr.: MF 1647

#### Neo Set V

- Schlauchleitung teils lichtgeschützt
- Luftabscheidung
- Bakterienfilter: 0,2 µm
- Microfilter: 1,2 µm Supormembrane®
- Luerlock mit drehbarer Gewindemutter
- SmartSite Nadel-freies System

Länge: 195 cm  
Füllvolumen: 2,2 ml

Mit allen auf dem Markt befindlichen  
Spritzenpumpen einsetzbar.

#### Neo Set V

- partial light-protected tubing
- self venting
- 0.2 µm bacteria filter
- 1.2 µm micro filter Supormembrane®
- rotatable luerlock thread nut
- SmartSite needle-free system

Length: 195 cm  
Filling volume: 2.2 ml

Can be used with all available syringe  
pumps.

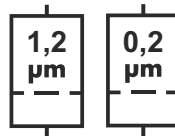

### Artikel-Nr.: MF 1648

#### Lipidleitung lichtgeschützt mit Filter 1,2 µm

- 1,2 µm
- Supormembrane®
- selbstentlüftend
- Candida albicans Retention
- Verschlussklemme
- Luerlock mit drehbarer Gewindemutter
- kleines Füllvolumen
- Lichtschutz

Länge 160 cm  
Füllvolumen 1,5 ml

#### Light-protected lipid line mit Filter 1.2 µm

- 1.2 µm
- Supormembrane®
- vented
- Candida albicans Retention
- tubing clamp
- rotatable luerlock thread nut
- low filling volume
- light-protected tubing

Length: 160 cm  
Filling volume: 1.5 ml

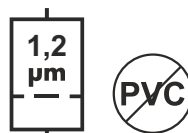
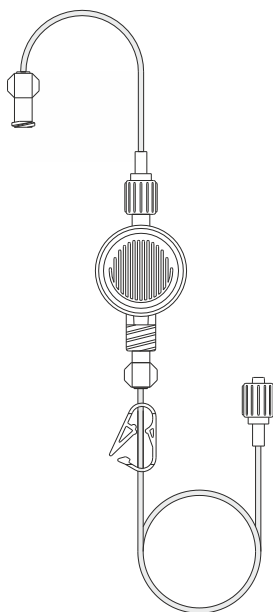

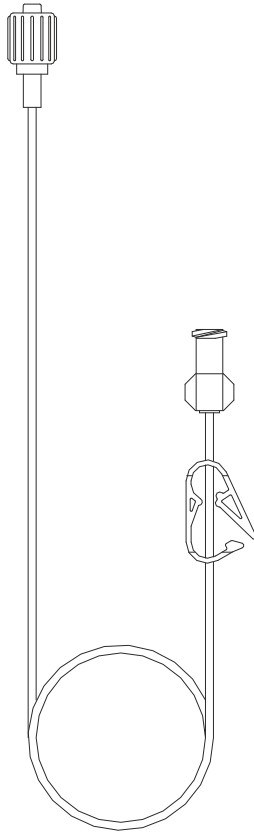

### Artikel-Nr.: MF 1835 - MF 1837

#### Spritzenpumpenleitung PU 150 cm **Rot**, **Grün** oder **Blau** mit Klemme

- Luerlock mit drehbarer Gewindemutter
- kleines Füllvolumen
- flexibles Polyurethan
- Schlauchleitung lichtgeschützt

##### Artikel Nr.: MF 1835

- Länge: 150 cm
- Füllvolumen: 0,6 ml
- Farbe: **Rot**

##### Artikel Nr.: MF 1836

- Länge: 150 cm
- Füllvolumen: 1,0 ml
- Farbe: **Grün**

##### Artikel Nr.: MF 1837

- Länge: 150 cm
- Füllvolumen: 1,0 ml
- Farbe: **Blau**

Mit allen auf dem Markt befindlichen  
Spritzenpumpen einsetzbar.

#### Syringe pump line 150 cm PU **red**, **green** or **blue** with clamp

- rotatable luerlock thread nut
- low filling volume
- flexible Polyurethan
- light-protected tubing

##### Article No.: MF 1835

- Length: 150 cm
- Filling volume: 0.6 ml
- Colour: **Red**

##### Article No.: MF 1836

- Length: 150 cm
- Filling volume: 1.0 ml
- Colour: **Green**

##### Article No.: MF 1837

- Length: 150 cm
- Filling volume: 1.0 ml
- Colour: **Blue**

Can be used with all available syringe pumps



### Artikel-Nr.: MF 1838 - MF 1840

#### Spritzenpumpenleitung PU 150 cm **Rot**, **Grün** oder **Blau**.

- Luerlock mit drehbarer Gewindemutter
- kleines Füllvolumen
- flexibles Polyurethan
- Schlauchleitung lichtgeschützt

##### Artikel Nr.: MF 1838

- Länge: 150 cm
- Füllvolumen: 0,6 ml
- Farbe: **Rot**

##### Artikel Nr.: MF 1839

- Länge: 150 cm
- Füllvolumen: 1,0 ml
- Farbe: **Grün**

##### Artikel Nr.: MF 1840

- Länge: 150 cm
- Füllvolumen: 1,0 ml
- Farbe: **Blau**

Mit allen auf dem Markt befindlichen  
Spritzenpumpen einsetzbar.

#### Syringe pump line 150cm PU **red**, **green** or **blue**.

- rotatable luerlock thread nut
- low filling volume
- flexible Polyurethan
- light-protected tubing

##### Article No.: MF 1838

- Length: 150 cm
- Filling volume: 0.6 ml
- Colour: **Red**

##### Article No.: MF 1839

- Length: 150 cm
- Filling volume: 1.0 ml
- Colour: **Green**

##### Article No.: MF 1840

- Length: 150 cm
- Filling volume: 1.0 ml
- Colour: **Blue**

Can be used with all available syringe pumps



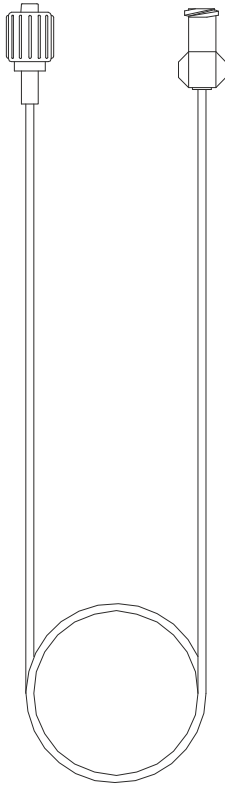

**Artikel-Nr.: MF 1845 - MF 1847**

**Spritzenpumpenleitung PU  
200 cm Rot, Grün oder Blau.**

**Syringe pump line 200 cm PU  
red, green or blue.**

- Luerlock mit drehbarer Gewindemutter
- kleines Füllvolumen
- flexibles Polyurethan
- Schlauchleitung lichtgeschützt

- rotatable luerlock thread nut
- low filling volume
- flexible Polyurethan
- light-protected tubing

**Artikel Nr.: MF 1845**

- Länge: 200 cm
- Füllvolumen: 1,4 ml
- Farbe: Rot

**Article No.: MF 1845**

- Length: 200 cm
- Filling volume: 1.4 ml
- Colour: Red

**Artikel Nr.: MF 1846**

- Länge: 200 cm
- Füllvolumen: 1,6 ml
- Farbe: Grün

**Article No.: MF 1846**

- Length: 200 cm
- Filling volume: 1.6 ml
- Colour: Green

**Artikel Nr.: MF 1847**

- Länge: 200 cm
- Füllvolumen: 1,6 ml
- Farbe: Blau

**Article No.: MF 1847**

- Length: 200 cm
- Filling volume: 1.6 ml
- Colour: Blue

Mit allen auf dem Markt befindlichen Spritzenpumpen einsetzbar.

Can be used with all available syringe pumps

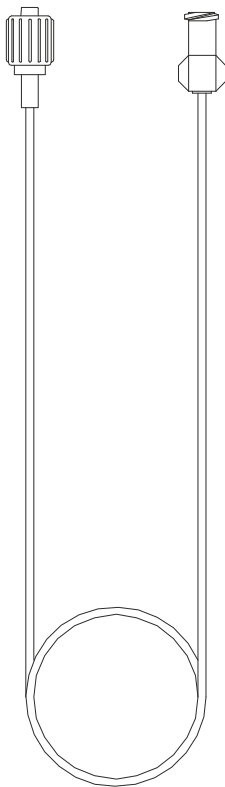

**Artikel-Nr.: MF 1848 - MF 1850**

**Spritzenpumpenleitung PU  
250cm Rot, Grün oder Blau.**

**Syringe pump line  
250cm PU red, green or blue.**

- Luerlock mit drehbarer Gewindemutter
- kleines Füllvolumen
- flexibles Polyurethan
- Schlauchleitung lichtgeschützt

- rotatable luerlock thread nut
- low filling volume
- flexible Polyurethan
- light-protected tubing

**Artikel Nr.: MF 1848**

- Länge: 250 cm
- Füllvolumen: 1,8 ml
- Farbe: Rot

**Article No.: MF 1848**

- Length: 250 cm
- Filling volume: 1.8 ml
- Colour: Red

**Artikel Nr.: MF 1849**

- Länge: 250 cm
- Füllvolumen: 2,0 ml
- Farbe: Grün

**Article No.: MF 1849**

- Length: 250 cm
- Filling volume: 2.0 ml
- Colour: Green

**Artikel Nr.: MF 1850**

- Länge: 250 cm
- Füllvolumen: 2,0 ml
- Farbe: Blau

**Article No.: MF 1850**

- Length: 250 cm
- Filling volume: 2.0 ml
- Colour: Blue

Mit allen auf dem Markt befindlichen Spritzenpumpen einsetzbar.

Can be used with all available syringe pumps



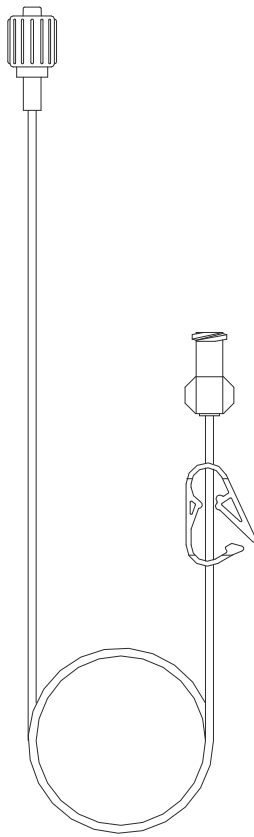

**Artikel-Nr.: MF 1855 - MF 1857****Spritzenpumpenleitung PU 200 cm Rot, Grün oder Blau** **Syringe pump line 200 cm PU red, green or blue**

- Luerlock mit drehbarer Gewindemutter
- kleines Füllvolumen
- flexibles Polyurethan
- Schlauchleitung lichtgeschützt
- Schlauchklemme

**Artikel Nr.: MF 1855**

- Länge: 200 cm
- Füllvolumen: 1,4 ml
- Farbe: **Rot**

**Artikel Nr.: MF 1856**

- Länge: 200 cm
- Füllvolumen: 1,6 ml
- Farbe: **Grün**

**Artikel Nr.: MF 1857**

- Länge: 200 cm
- Füllvolumen: 1,6 ml
- Farbe: **Blau**

Mit allen auf dem Markt befindlichen Spritzenpumpen einsetzbar.

- rotatable luerlock thread nut
- low filling volume
- flexible Polyurethan
- light-protected tubing
- tube clamp

**Article No.: MF 1855**

- Length: 200 cm
- Filling volume: 1.4 ml
- Colour: **Red**

**Article No.: MF 1856**

- Length: 200 cm
- Filling volume: 1.6 ml
- Colour: **Green**

**Article No.: MF 1857**

- Length: 200 cm
- Filling volume: 1.6 ml
- Colour: **Blue**

Can be used with all available syringe pumps

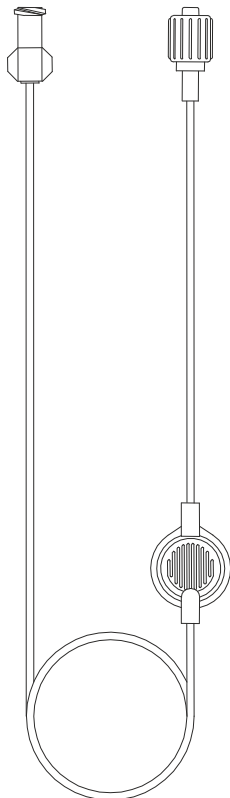
**Artikel-Nr.: MF 1834 / MF G834 / MF B834****Filterleitung PU 200 cm Rot, Grün oder Blau****Filter line 200cm PU red, green or blue**

- Endotoxinretentiv
- Luftabscheidung
- Bakterienfilter: 0,2 µm (+)
- positiv geladene Supormembrane®
- Luerlock mit drehbarer Gewindemutter
- Antibiotikagabe über 0,2 µm Filter möglich
- kleines Füllvolumen
- flexibles Polyurethan
- MF 1834 **Roter Schlauch**
- MF G834\* **Grüner Schlauch**
- MF B834\* **Blauer Schlauch**

Länge: 200 cm  
Füllvolumen: 1,8 ml / 1,9 ml\*

Mit allen auf dem Markt befindlichen Spritzenpumpen einsetzbar.

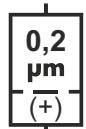

- endotoxin retentive filter
- self venting
- 0.2 µm bacteria filter (+)
- positively charged Supormembrane®
- rotatable luerlock thread nut
- antibiotics can be given via 0.2 µm filter
- low filling volume
- flexible Polyurethan
- MF 1834 **red tube**
- MF G834\* **green tube**
- MF B834\* **blue tube**

Length: 200 cm  
Filling volume: 1.8 ml / 1.9ml\*

Can be used with all available syringe pumps.



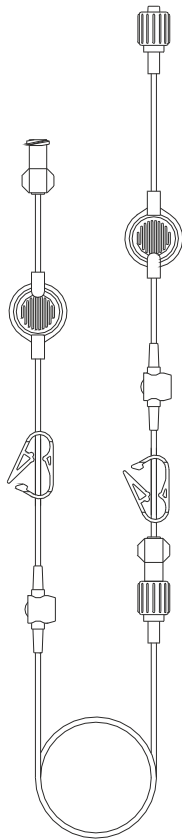

## Artikel-Nr.: MF 1921

### Filterleitung F/O

- Microfilter 1,2  $\mu\text{m}$
- Patientennah, diskonnektierbar um evtl. Mehrfachverbinder zu integrieren
- Bakterienfilter 0,2  $\mu\text{m}$  mit Luftabscheider
- latexfreier Injektionsanschluss
- Verschlussklemme
- Luerlock mit drehbarer Gewindemutter

Länge 150 cm  
Füllvolumen 1,3 ml

Mit allen auf dem Markt befindlichen Spritzenpumpen einsetzbar.

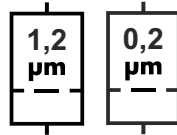

### Filter line F/O

- 1.2  $\mu\text{m}$  microfilter
- Close to the patient, disconnectable in order to integrate multiple connectors
- 0.2  $\mu\text{m}$  bacteria filter self venting
- latex-free injection port
- tubing clamp
- rotatable luerlock thread nut

Length: 150 cm  
Filling volume: 1.3 ml

Can be used with all available syringe pumps.

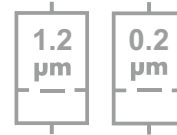

## Artikel-Nr.: MF 1942 - 1944

### Infusionsleitung flexibel PE / spiralförmig

- kleines Füllvolumen
- flexibles Polyethylen

#### Artikel Nr.: MF 1942

- Länge: 200 cm
- Füllvolumen: 1,6 ml

#### Artikel Nr.: MF 1943

- Länge: 300 cm
- Füllvolumen: 2,4 ml

#### Artikel Nr.: MF 1944

- Länge: 400 cm
- Füllvolumen: 3,2 ml

Mit allen auf dem Markt befindlichen Spritzenpumpen einsetzbar.

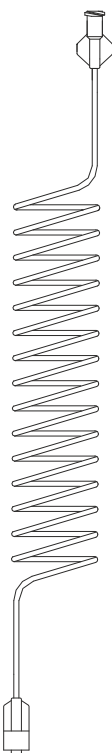

### Infusion line PE spiral

- low filling volume
- flexible Polyethylene

#### Article No.: MF 1942

- Length: 200 cm
- Filling volume: 1.6 ml

#### Article No.: MF 1943

- Length: 300 cm
- Filling volume: 2.4 ml

#### Article No.: MF 1944

- Length: 400 cm
- Filling volume: 3.2 ml

Can be used with all available syringe pumps.





Mehrfachverbinder  
Multiple Connectors

### Neonatologischer Y-Verbinder

### Neonatal Y-connector

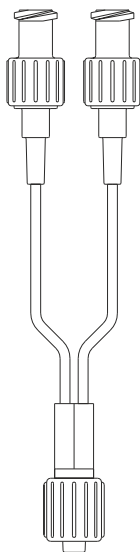

Zum Verabreichen mehrerer Infusionen über einen Zugang in Verbindung mit den IMPROMEDIFORM Infusionsleitungen.

For multiple infusions through one line in combination with the IMPROMEDIFORM infusion lines.

Durch eingebaute Rückschlagventile wird unkontrolliertes Vermischen der Infusionslösungen verhindert.

Controlled mixing of infused solutions by integrated check valves.

- verschiedenfarbige Rückschlagventile
- Luerlock mit drehbarer Gewindemutter
- MF L572\*\* Lichtgeschützter Schlauch
- MF PU572\* Polyurethan Schlauch
- MF R572\*\* Roter Schlauch
- MF G572\* Grüner Schlauch
- MF B572\* Blauer Schlauch

- colour coded check valves
- rotatable luerlock thread nut
- MF L572\* light protected tube
- MF PU572\* polyurethane tube
- MF R572\*\* red tube
- MF G572\* green tube
- MF B572\* blue tube

Füllvolumen: 0,4 ml / 0,3 ml\*\*  
Mit allen auf dem Markt befindlichen Spritzen-, Infusionspumpen und für Schwerkraftinfusionen einsetzbar.

Filling volume: 0.4 ml / 0.3 ml\*\*  
Can be used with all available syringe or infusion pumps and for gravity infusions.



### Neonatologischer 3-fach Verbinder

### Neonatal 3-Way Connector

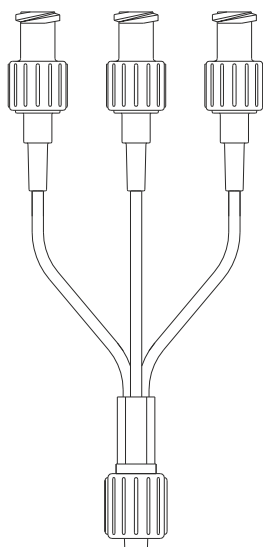

Zum Verabreichen mehrerer Infusionen über einen Zugang in Verbindung mit den IMPROMEDIFORM Infusionsleitungen.

For multiple infusions through one line in combination with the IMPROMEDIFORM infusion lines.

Durch eingebaute Rückschlagventile wird unkontrolliertes Vermischen der Infusionslösungen verhindert.

Controlled mixing of infused solutions by integrated check valves.

- verschiedenfarbige Rückschlagventile
- Luerlock mit drehbarer Gewindemutter
- MF L573\*\* Lichtgeschützter Schlauch
- MF PU573\* Polyurethan Schlauch
- MF R573\*\* Roter Schlauch
- MF G573\* Grüner Schlauch
- MF B573\* Blauer Schlauch

- colour coded check valves
- rotatable luerlock thread nut
- MF L573\* light protected tube
- MF PU573\* polyurethane tube
- MF R573\*\* red tube
- MF G573\* green tube
- MF B573\* blue tube

Füllvolumen: 0,6 ml / 0,5 ml\*\*  
Mit allen auf dem Markt befindlichen Spritzen-, Infusionspumpen und für Schwerkraftinfusionen einsetzbar.

Filling volume: 0.6 ml / 0.5ml\*\*  
Can be used with all available syringe or infusion pumps and for gravity infusions.



**Neonatologischer  
4-fach Verbinder**

**Neonatal 4-way connector**

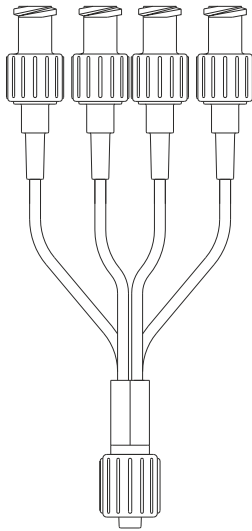

Zum Verabreichen mehrerer Infusionen über einen Zugang in Verbindung mit den IMPROMEDIFORM Infusionsleitungen.

For multiple infusions through one line in combination with the IMPROMEDIFORM infusion lines.

Durch eingebaute Rückschlagventile wird unkontrolliertes Vermischen der Infusionslösungen verhindert.

Controlled mixing of infused solutions by integrated check valves.

- verschiedenfarbige Rückschlagventile
- Luerlock mit drehbarer Gewindemutter
- MF L574\*\* Lichtgeschützter Schlauch
- MF PU574\* Polyurethan Schlauch
- MF R574\*\* Roter Schlauch
- MF G574\* Grüner Schlauch
- MF B574\* Blauer Schlauch

- colour coded check valves
- rotatable luerlock thread nut
- MF L574\* light protected tube
- MF PU574\* polyurethane tube
- MF R574\*\* red tube
- MF G574\* green tube
- MF B574\* blue tube

Füllvolumen: 0,8 ml / 0,7 ml\*\*  
Mit allen auf dem Markt befindlichen Spritzen-, Infusionspumpen und für Schwerkraftinfusionen einsetzbar.

Filling volume: 0.8 ml / 0.7 ml\*\*  
Can be used with all available syringe or infusion pumps and for gravity infusions.



**Artikel-Nr.: MF 1532**

**Ventilgesteuerter  
Y-Verbinder**

**Valve operated  
Y-connector**

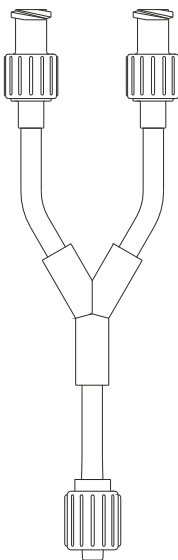

Zum Verabreichen mehrerer Infusionen über einen Zugang in Verbindung mit den IMPROMEDIFORM Infusionsleitungen.

For multiple infusions through one line in combination with the IMPROMEDIFORM infusion lines.

Durch eingebaute Rückschlagventile wird unkontrolliertes Vermischen der Infusionslösungen verhindert.

Controlled mixing of infused solutions by integrated Check valves

- verschiedenfarbige Rückschlagventile
- Luerlock mit drehbarer Gewindemutter

- colour coded check valves
- rotatable luerlock thread nut

Füllvolumen: 1,0 ml

Filling volume: 1.0 ml

Mit allen auf dem Markt befindlichen Spritzen-, Infusionspumpen und für Schwerkraftinfusionen einsetzbar.

Can be used with all available syringe or infusion pumps and for gravity infusions.

Auch als 3 und 4 fach Verbinder erhältlich.

Also available in 3 and 4 way connector.

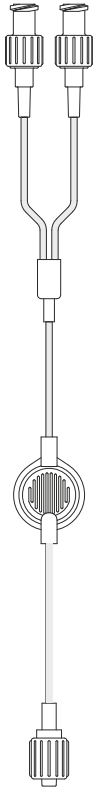

**Artikel-Nr.: MF 1757**

**Kombi-Filter 2-fach Rot**

Zum Verabreichen mehrerer Infusionen über einen Zugang in Verbindung mit den IMPROMEDIFORM Infusionsleitungen. Durch eingebaute Rückschlag-ventile wird unkontrolliertes Vermischen der Infusionslösungen verhindert. Zur Katecholamin Verabreichung.

- verschiedenfarbige Rückschlagventile
- Endotoxinretentiv
- Luftabscheidung
- Bakterienfilter: 0,2 µm
- positiv geladene Supormembrane®
- Schlauchleitung Lichtgeschützt
- Luerlock mit drehbarer Gewindemutter

Füllvolumen: 0,7 ml

Mit allen auf dem Markt befindlichen Spritzen-, Infusionspumpen und für Schwerkraftinfusionen einsetzbar.

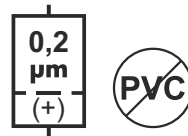

**Combi-Filter-2-Way red**

For multiple infusions through one line in combination with the IMPROMEDIFORM infusion lines.

Controlled mixing of infused solutions by integrated check valves. For administration of catecholamines.

- colour coded check valves
- endotoxin retentive filter
- self venting
- 0.2 µm bacteria filter
- positively charged Supormembrane®
- light-protected
- rotatable luerlock thread nut

Filling volume: 0.7 ml

Can be used with all available syringe or infusion pumps and for gravity infusions.

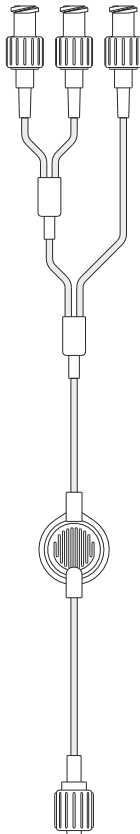

**Artikel-Nr.: MF 1758**

**Kombi-Filter 3-fach Rot**

Zum Verabreichen mehrerer Infusionen über einen Zugang in Verbindung mit den IMPROMEDIFORM Infusionsleitungen. Durch eingebaute Rückschlag-ventile wird unkontrolliertes Vermischen der Infusionslösungen verhindert. Zur Katecholamin Verabreichung.

- verschiedenfarbige Rückschlagventile
- Endotoxinretentiv
- Luftabscheidung
- Bakterienfilter: 0,2 µm
- positiv geladene Supormembrane®
- Schlauchleitung Lichtgeschützt
- Luerlock mit drehbarer Gewindemutter

Füllvolumen: 0,9 ml

Mit allen auf dem Markt befindlichen Spritzen-, Infusionspumpen und für Schwerkraftinfusionen einsetzbar.

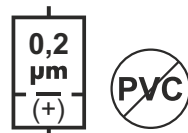

**Combi-Filter-3-Way red**

For multiple infusions through one line in combination with the IMPROMEDIFORM infusion lines.

Controlled mixing of infused solutions by integrated check valves. For administration of catecholamines.

- colour coded check valves
- endotoxin retentive filter
- self venting
- 0.2 µm bacteria filter
- positively charged Supormembrane®
- light-protected
- rotatable luerlock thread nut

Filling volume: 0.9 ml

Can be used with all available syringe or infusion pumps and for gravity infusions.



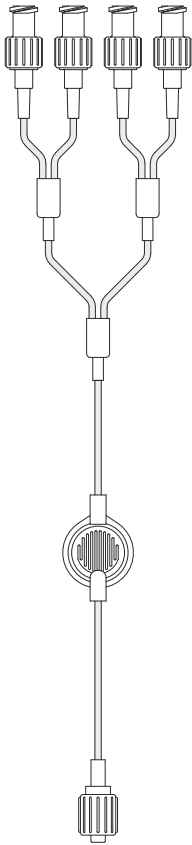

### Artikel-Nr.: MF 1759

#### Kombi-Filter 4-fach Rot

Zum Verabreichen mehrerer Infusionen über einen Zugang in Verbindung mit den IMPROMEDIFORM Infusionsleitungen. Durch eingebaute Rückschlag-ventile wird unkontrolliertes Vermischen der Infusionslösungen verhindert. Zur Katecholamin Verabreichung.

- verschiedenfarbige Rückschlagventile
- Endotoxinretentiv
- Luftabscheidung
- Bakterienfilter: 0,2 µm
- positiv geladene Supormembrane®
- Schlauchleitung Lichtgeschützt
- Luerlock mit drehbarer Gewindemutter

Füllvolumen: 1,1 ml  
Mit allen auf dem Markt befindlichen Spritzen-, Infusionspumpen und für Schwerkraftinfusionen einsetzbar.

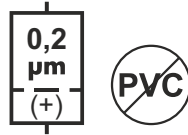

#### Combi-filter-4-way red

For multiple infusions through one line in combination with the IMPROMEDIFORM infusion lines. Controlled mixing of infused solutions by integrated check valves. For administration of catecholamines.

- colour coded check valves
- endotoxin retentive filter
- self venting
- 0.2 µm bacteria filter
- positively charged Supormembrane®
- light-protected
- rotatable luerlock thread nut

Filling volume: 1.1 ml  
Can be used with all available syringe or infusion pumps and for gravity infusions.

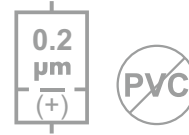

3

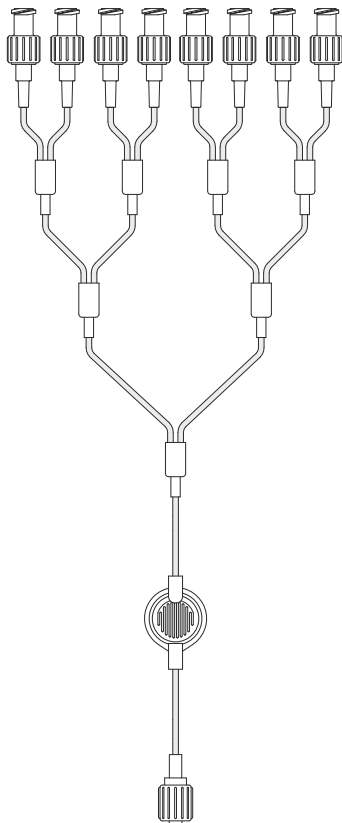

### Artikel-Nr.: MF 1760

#### Kombi-Filter 8-fach Rot

Zum Verabreichen mehrerer Infusionen über einen Zugang in Verbindung mit den IMPROMEDIFORM Infusionsleitungen. Durch eingebaute Rückschlag-ventile wird unkontrolliertes Vermischen der Infusionslösungen verhindert. Zur Katecholamin Verabreichung.

- verschiedenfarbige Rückschlagventile
- Endotoxinretentiv
- Luftabscheidung
- Bakterienfilter: 0,2 µm
- positiv geladene Supormembrane®
- Schlauchleitung Lichtgeschützt
- Luerlock mit drehbarer Gewindemutter

Füllvolumen: 1,5 ml  
Mit allen auf dem Markt befindlichen Spritzen-, Infusionspumpen und für Schwerkraftinfusionen einsetzbar.

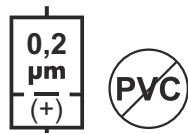

#### Combi-filter-8-way red

For multiple infusions through one line in combination with the IMPROMEDIFORM infusion lines.

Controlled mixing of infused solutions by integrated check valves. For administration of catecholamines.

- colour coded check valves
- endotoxin retentive filter
- self venting
- 0.2 µm bacteria filter
- positively charged Supormembrane®
- light-protected
- rotatable luerlock thread nut

Filling volume: 1.5 ml  
Can be used with all available syringe or infusion pumps and for gravity infusions.

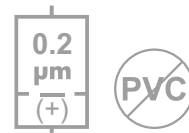

## Artikel-Nr.: MF 1762

### Kombi-Filter 2-fach

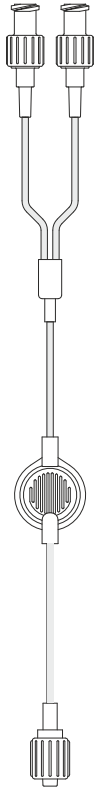

Zum Verabreichen mehrerer Infusionen über einen Zugang in Verbindung mit den IMPROMEDIFORM Infusionsleitungen. Durch eingebaute Rückschlagventile wird unkontrolliertes Vermischen der Infusionslösungen verhindert.

- verschiedenfarbige Rückschlagventile
- Endotoxinretentiv
- Luftabscheidung
- Bakterienfilter: 0,2 µm
- positiv geladene Supormembrane®
- Schlauchleitung Lichtgeschützt
- Luerlock mit drehbarer Gewindemutter

Füllvolumen: 0,7 ml  
Mit allen auf dem Markt befindlichen Spritzen-, Infusionspumpen und für Schwerkraftinfusionen einsetzbar.

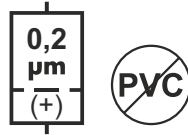

### Combi-Filter-2-Way

For multiple infusions through one line in combination with the IMPROMEDIFORM infusion lines.

Controlled mixing of infused solutions by integrated check valves

- colour coded check valves
- endotoxin retentive filter
- self venting
- 0.2 µm bacteria filter
- positively charged Supormembrane®
- light-protected
- rotatable luerlock thread nut

Filling volume: 0.7 ml  
Can be used with all available syringe or infusion pumps and for gravity infusions.

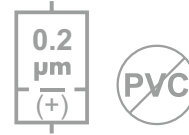

## Artikel-Nr.: MF 1763

### Kombi-Filter 3-fach

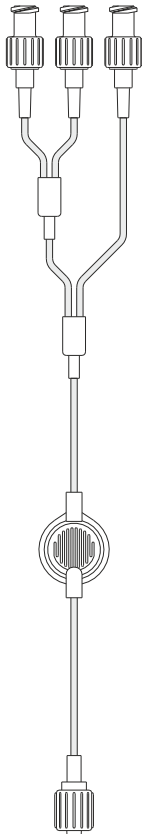

Zum Verabreichen mehrerer Infusionen über einen Zugang in Verbindung mit den IMPROMEDIFORM Infusionsleitungen. Durch eingebaute Rückschlagventile wird unkontrolliertes Vermischen der Infusionslösungen verhindert.

- verschiedenfarbige Rückschlagventile
- Endotoxinretentiv
- Luftabscheidung
- Bakterienfilter: 0,2 µm
- positiv geladene Supormembrane®
- Schlauchleitung Lichtgeschützt
- Luerlock mit drehbarer Gewindemutter

Füllvolumen: 0,9 ml  
Mit allen auf dem Markt befindlichen Spritzen-, Infusionspumpen und für Schwerkraftinfusionen einsetzbar.

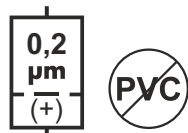

### Combi-Filter-3-Way

For multiple infusions through one line in combination with the IMPROMEDIFORM infusion lines.

Controlled mixing of infused solutions by integrated check valves

- colour coded check valves
- endotoxin retentive filter
- self venting
- 0.2 µm bacteria filter
- positively charged Supormembrane®
- light-protected
- rotatable luerlock thread nut

Filling volume: 0.9 ml  
Can be used with all available syringe or infusion pumps and for gravity infusions.





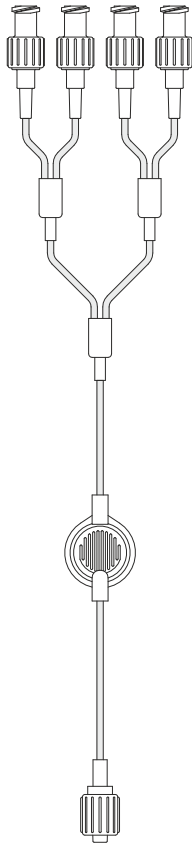

**Artikel-Nr.: MF 1764**

### Kombi-Filter 4-fach

Zum Verabreichen mehrerer Infusionen über einen Zugang in Verbindung mit den IMPROMEDIFORM Infusionsleitungen. Durch eingebaute Rückschlagventile wird unkontrolliertes Vermischen der Infusionslösungen verhindert.

- verschiedenfarbige Rückschlagventile
- Endotoxinretentiv
- Luftabscheidung
- Bakterienfilter: 0,2 µm
- positiv geladene Supormembrane®
- Schlauchleitung Lichtgeschützt
- Luerlock mit drehbarer Gewindemutter

Füllvolumen: 1,1 ml  
Mit allen auf dem Markt befindlichen Spritzen-, Infusionspumpen und für Schwerkraftinfusionen einsetzbar.

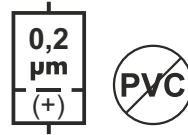

### Combi-filter-4-way

For multiple infusions through one line in combination with the IMPROMEDIFORM infusion lines.

Controlled mixing of infused solutions by integrated check valves

- colour coded check valves
- endotoxin retentive filter
- self venting
- 0.2 µm bacteria filter
- positively charged Supormembrane®
- light-protected
- rotatable luerlock thread nut

Filling volume: 1.1 ml  
Can be used with all available syringe or infusion pumps and for gravity infusions.

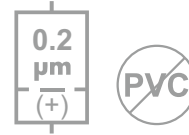

3

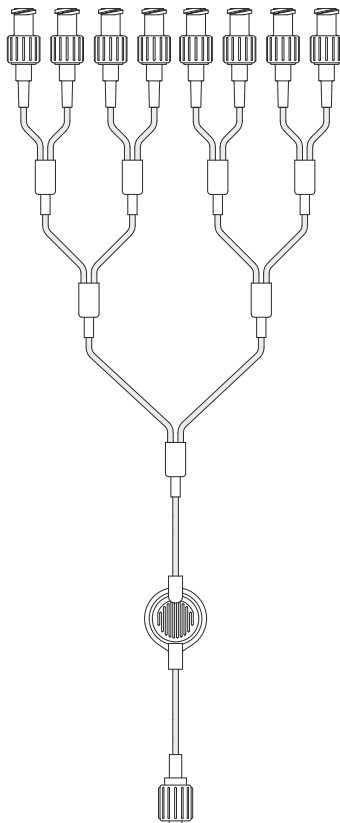

**Artikel-Nr.: MF 1536**

### Kombi-Filter 8-fach

Zum Verabreichen mehrerer Infusionen über einen Zugang in Verbindung mit den IMPROMEDIFORM Infusionsleitungen. Durch eingebaute Rückschlagventile wird unkontrolliertes Vermischen der Infusionslösungen verhindert.

- verschiedenfarbige Rückschlagventile
- Endotoxinretentiv
- Luftabscheidung
- Bakterienfilter: 0,2 µm
- positiv geladene Supormembrane®
- Schlauchleitung Lichtgeschützt
- Luerlock mit drehbarer Gewindemutter

Füllvolumen: 1,5 ml  
Mit allen auf dem Markt befindlichen Spritzen-, Infusionspumpen und für Schwerkraftinfusionen einsetzbar.

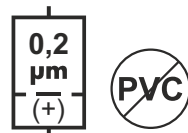

### Combi-filter-8-way

For multiple infusions through one line in combination with the IMPROMEDIFORM infusion lines.

Controlled mixing of infused solutions by integrated check valves

- colour coded check valves
- endotoxin retentive filter
- self venting
- 0.2 µm bacteria filter
- positively charged Supormembrane®
- light-protected
- rotatable luerlock thread nut

Filling volume: 1.5 ml  
Can be used with all available syringe or infusion pumps and for gravity infusions.







Sets  
Sets

**Artikel-Nr.: MF 1705**

**Verbreichungs-Set 150 ml**

**Administration set 150 ml**

**(MF 1516, MF 1661, MF 1721)**

**(MF 1516, MF 1661, MF 1721)**

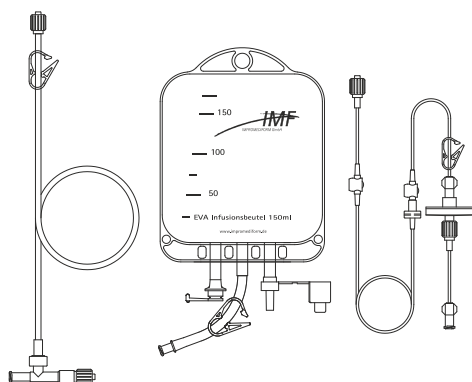

- Zuspritzport latexfrei
- Bakterienfilter: 0,2 µm
- Bakterienfilter mit Supormembrane®
- Partikelfilter: 5 µm
- Spikeport
- Zuspritzport mit Abbrechzapfen
- Verschlussklemme
- Luerlock mit drehbarer Gewindemutter

- latex-free injection port
- 0.2 µm bacteria filter
- bacteria filter with Supormembrane®
- 5 µm particle filter
- spike port
- injection port with break-off cap
- tubing clamp
- rotatable luerlock thread nut

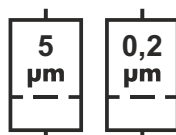

**Artikel-Nr.: MF 1706**

**Verbreichungs-Set 250 ml**

**Administration set 250 ml**

**(MF 1516, MF 1662, MF 1721)**

**(MF 1516, MF 1662, MF 1721)**

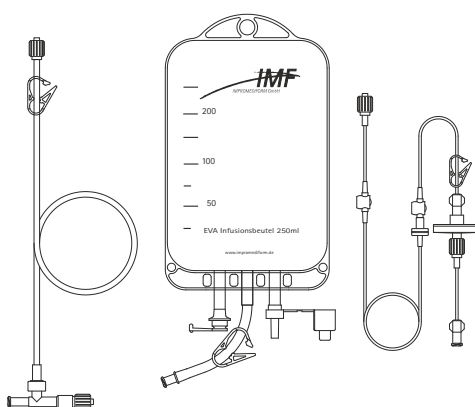

- Zuspritzport latexfrei
- Bakterienfilter: 0,2 µm
- Bakterienfilter mit Supormembrane®
- Partikelfilter: 5 µm
- Spikeport
- Zuspritzport mit Abbrechzapfen
- Verschlussklemme
- Luerlock mit drehbarer Gewindemutter

- latex-free injection port
- 0.2 µm bacteria filter
- bacteria filter with Supormembrane®
- 5 µm particle filter
- spike port
- injection port with break-off cap
- tubing clamp
- rotatable luerlock thread nut

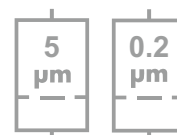
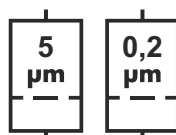

## Artikel-Nr.: MF 1715

### 150 ml- Beutel mit Verabreichungs-Set (MF 1913, MF 1661, MF 1621)

### 150 ml Infusion bag with administration set (MF 1913, MF 1661, MF 1621)

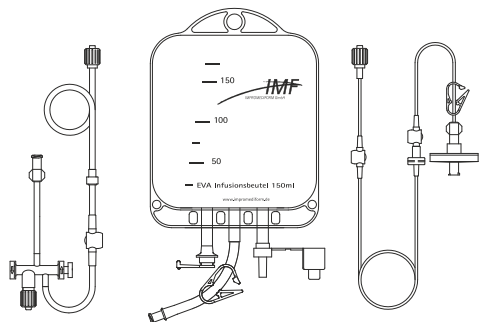

- Zuspritzport latexfrei
- Bakterienfilter: 0,2  $\mu\text{m}$
- Bakterienfilter mit Supormembrane®
- Partikelfilter: 5  $\mu\text{m}$
- Spikeport
- Zuspritzport mit Abbrechzapfen
- Verschlussklemme
- Luerlock mit drehbarer Gewindemutter

- latex-free injection port
- 0.2  $\mu\text{m}$  bacteria filter
- bacteria filter with Supormembrane®
- 5  $\mu\text{m}$  particle filter
- spike port
- injection port with break-off cap
- tubing clamp
- rotatable luerlock thread nut

4

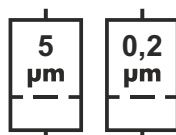

## Artikel-Nr.: MF 1731-2

### Set Heilbronn I

### Heilbronn set I

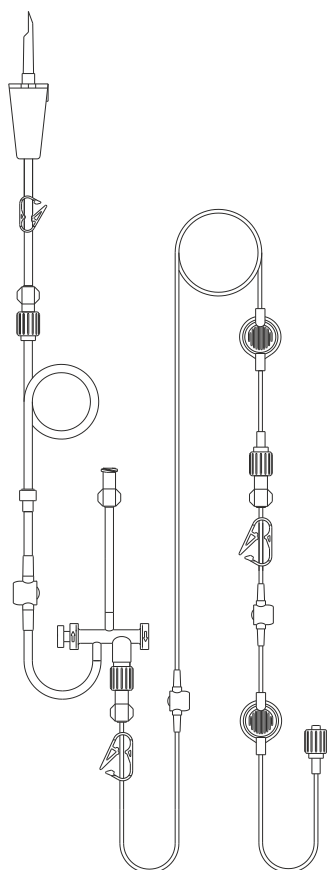

- PVC-freies System
- Zuspritzport latexfrei
- Bakterienfilter: 0,2  $\mu\text{m}$
- Bakterienfilter mit Supormembrane®
- Microfilter 1,2 $\mu\text{m}$
- Rückschlagventil
- Anstechdorn
- Verschlussklemme
- Luerlock mit drehbarer Gewindemutter
- teilweise lichtgeschützt

- PVC-free system
- latex-free injection port
- 0.2  $\mu\text{m}$  bacteria filter
- bacteria filter with Supormembrane®
- 1.2  $\mu\text{m}$  microfilter
- check valves
- spike
- tubing clamp
- rotatable luerlock thread nut
- partly light-protected

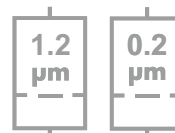
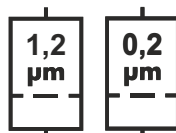

## Artikel-Nr.: MF 1732-2

### Set Heilbronn II

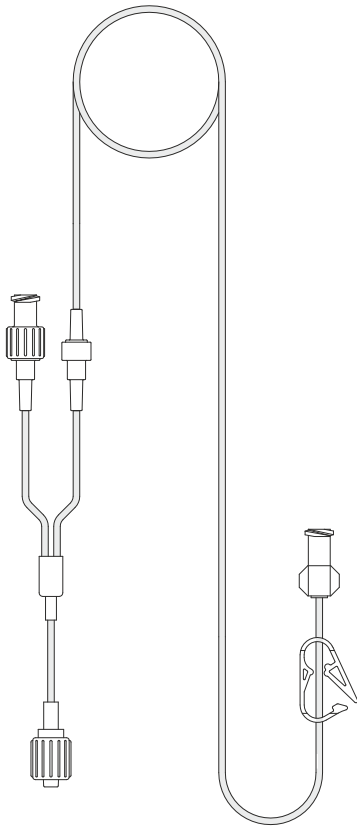

- PVC-freies System
- verschiedenfarbige Rückschlagventile
- Verschlussklemme
- Luerlock mit drehbarer Gewindemutter
- lichtgeschützt

### Heilbronn set II

- PVC-free system
- colour coded check valves
- tubing clamp
- rotatable luerlock thread nut
- light-protected



## Artikel-Nr.: MF 1752

### Filterset ITS

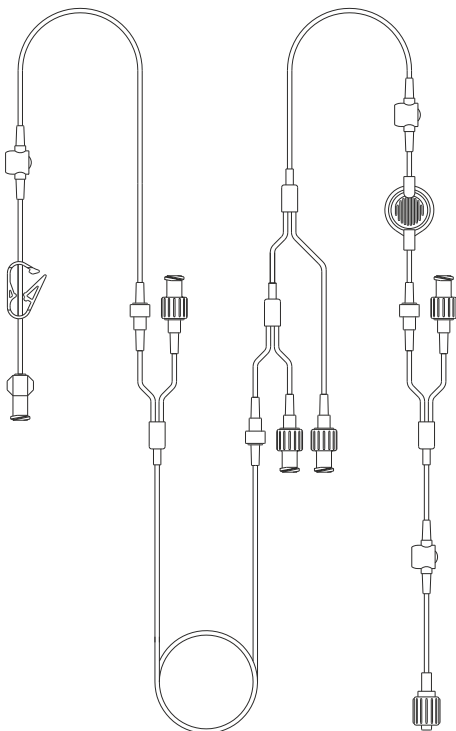

Diverse Mehrfachverbinder mit Rückschlagventilen ermöglichen die einfache Verwirklichung des geschlossenen Systems. Patientennah befindet sich ein Zuspritzport für Notfallinjektionen. Kurzinfusionen werden über den patientenfernen Y-Verbinder direkt infundiert. Der 0,2  $\mu\text{m}$  (+) endotoxinretentive Bakterienfilter wird bei Lipidgabe durch den endständigen Y-Verbinder umgangen.

- Zuspritzport latexfrei
- Microfilter 0,2 $\mu\text{m}$  (+) mit Supormembrane®
- Verschlussklemme
- verschiedenfarbige Rückschlagventile
- Luerlock mit drehbarer Gewindemutter

Mit allen auf dem Markt befindlichen Spritzenpumpen einsetzbar.

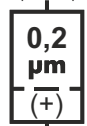

### Filter set ITS

Various multiple connectors with check valves make it easy to attain the closed system. For emergency injections there is an injection port near to the patient. Short infusions are administered direct via the Y-connector. On administering lipids the 0.2  $\mu\text{m}$  (+) endotoxine retentive bacteria filter is avoided because of the proximal Y-connector.

- latex-free injection port
- 0.2  $\mu\text{m}$  bacteria filter with Supormembrane® charged
- tubing clamp
- colour coded check valve
- rotatable luerlock thread nut

Can be used with all available syringe pumps.



## Artikel-Nr.: MF 1769

### Infusionsfilterset

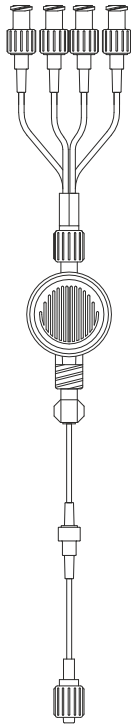

Zum Verabreichen mehrerer Infusionen über einen Zugang in Verbindung mit den IMPROMEDIFORM Infusionsleitungen. Durch eingebaute Rückschlagventile wird unkontrolliertes Vermischen der Infusionslösungen verhindert.

- verschiedenfarbige Rückschlagventile
- Endotoxinretentiv
- Luftabscheidung
- Bakterienfilter: 0,2  $\mu\text{m}$  (+) mit positiv geladene Supormembrane®
- Luerlock mit drehbarer Gewindemutter

Füllvolumen: 2 ml

Mit allen auf dem Markt befindlichen Spritzen-, Infusionspumpen und für Schwerkraftinfusionen einsetzbar.

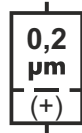

### Infusion filter set

For multiple infusions through one line in combination with the IMPROMEDIFORM infusion lines. Controlled mixing of infused solutions by integrated check valves

- colour coded check valves
- endotoxin retentive filter
- self venting
- 0.2  $\mu\text{m}$  bacteria filter positively charged (+) Supormembrane®
- rotatable luerlock thread nut

Filling volume: 2 ml

Can be used with all available syringe or infusion pumps and for gravity infusions.

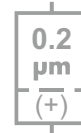

4

## Artikel-Nr.: MF 1779

### Infusionsset komplett

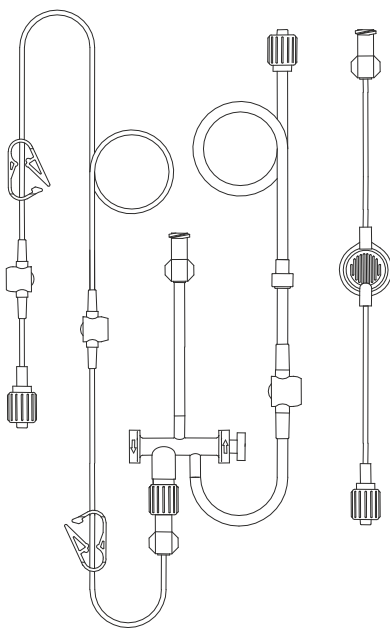

- Zuspritzport latexfrei
- Microfilter 1,2  $\mu\text{m}$
- Supormembrane®
- Verschlussklemme
- Luerlock mit drehbarer Gewindemutter

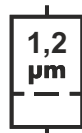

### Infusion set complete

- latex-free injection port
- 1.2  $\mu\text{m}$  microfilter
- Supormembrane®
- tubing clamp
- rotatable luerlock thread nut



## Artikel-Nr.: MF 1780

### Leitung Neo ITS Universal

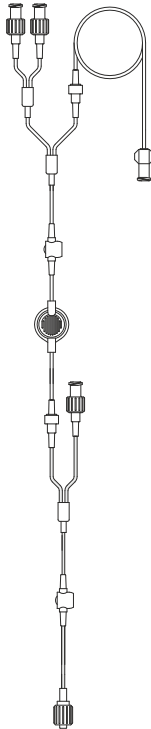

- Endotoxinretentiv
- Luftabscheidung
- Bakterienfilter: 0,2  $\mu\text{m}$  (+)
- positiv geladene Supormembrane®
- Zuspritzport latexfrei
- Luerlock mit drehbarer Gewindemutter
- Antibiotikagabe über 0,2  $\mu\text{m}$  Filter möglich!

Länge: 185 cm  
Füllvolumen: 2,7 ml

Mit allen auf dem Markt befindlichen Spritzenpumpen. einsetzbar.

### Neo ITS universal line

- endotoxin retentive filter
- self venting
- 0.2  $\mu\text{m}$  bacteria filter (+)
- positively charged Supormembrane®
- latex-free injection port
- rotatable luerlock thread nut
- antibiotics can be administered via 0.2  $\mu\text{m}$  filter

Length: 185 cm  
Filling volume: 2.7 ml

Can be used with all available syringe pumps.

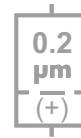
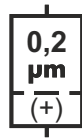

## Artikel-Nr.: MF 1781

### Universal TPN Set I



- Endotoxinretentiv
- Luftabscheidung
- Bakterienfilter: 0,2  $\mu\text{m}$  (+)
- positiv geladene Supormembrane®
- Luerlock mit drehbarer Gewindemutter

### Universal TPN set I

- endotoxin retentive filter
- self venting
- 0.2  $\mu\text{m}$  bacteria filter (+)
- positively charged Supormembrane®
- rotatable luerlock thread nut







Infusionsfilter  
Infusion Filter

**Artikel-Nr.: MF 1821**

**Bakterienfilter 0,2 µm**

**Bacteria Filter 0.2 µm**

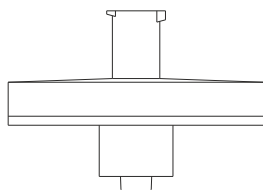

Zur Sterilfiltration von Lösungen

For filtration of solutions

- Bakterienfilter: 0,2 µm
- Bakterienfilter mit Supormembrane®

- 0.2 µm bacteria filter
- bacteria filter with Supormembrane®

Durchflussgeschwindigkeit  
min. 5 ml/min (Aqua dest. Bei  
100 cm Wassersäule)

Flow rate minimum 5 ml/min

Füllvolumen 0,55 ml

Filling volume: 0.55 ml

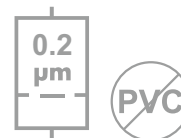
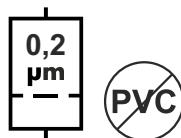

**Artikel-Nr.: MF 1822 / MF 1826**

**Flachfilter 0,2 µm /  
positiv (+) selbstentlüftend**

**Flat filter 0.2 µm /  
charged (+) self-venting**

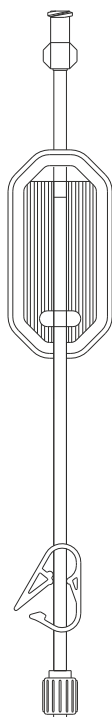

Zur Sterilfiltration von Lösungen

For filtration of solutions

- Endotoxinretention (MF 1826)
- 0,2 µm
- Supormembrane® positiv geladen (+) (MF 1826)\*
- selbstentlüftend
- Luerlock mit drehbarer Gewindemutter

- Endotoxin-retention (MF 1826)
- 0.2 µm
- Supormembrane® charged (+) (MF 1826)\*
- vented
- rotatable luerlock thread nut tubing clamp

Länge: 22 cm  
Durchflussgeschwindigkeit  
min. 20 ml/min (Aqua dest. bei 100 cm  
Wassersäule)  
Füllvolumen 3,1 ml

Length: 22 cm  
Flow rate minimum 20 ml/min

Filling volume: 3.1 ml

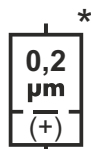

## Artikel-Nr.: MF 1823 / MF 1827

### Bakterienfilter 0,2 µm / positiv (+) selbstentlüftend

### Bacteria filter 0.2 µm / charged (+) self-venting



Einsatzgebiete:  
Kleinvolumige Injektionslösungen,  
kleinvolumige Schmerzmittel.  
Zur Sterilfiltration von Lösungen.

Applications:  
Small volume injection solutions, small  
volume analgesics.  
For the filtration of solutions.

- Endotoxinretention (MF1827)
- 0,2 µm
- Supormembrane® positiv  
Geladen (+) (MF1827)\*
- selbstentlüftend
- Luerlock mit drehbarer Gewindemutter

- Endotoxin-retention (MF1827)
- 0.2 µm
- Supormembrane®  
charged (+) (MF1827)\*
- self venting
- rotatable luerlock thread nut

Durchflussgeschwindigkeit  
min. 10 ml/min (Aqua dest. bei  
100 cm Wassersäule)  
Füllvolumen 0,85 ml

Flow rate minimum 10 ml/min

Filling volume: 0.85 ml

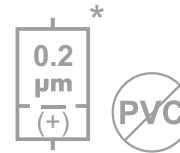
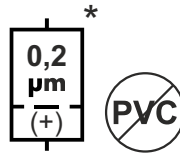

5

## Artikel-Nr.: MF 1824

### Microfilter 1,2 µm selbstentlüftend

### Vented Microfilter 1.2 µm self-venting



Zur Filtration von Lösungen  
Auch für Fettemulsion geeignet.

For filtration of solutions  
Also suitable for fat emulsion.

- 1,2 µm
- Supormembrane®
- selbstentlüftend
- Luerlock mit drehbarer Gewindemutter
- Candida albicans Retention

- 1.2 µm
- Supormembrane®
- self venting
- rotatable luerlock thread nut
- Candida albicans Retention

Länge: 9 cm  
Durchflussgeschwindigkeit  
min 10 ml/min (Aqua dest. bei  
100 cm Wassersäule)

Length: 9 cm  
Flow rate minimum 10 ml/min

Füllvolumen 0,4 ml

Filling volume: 0.4 ml



## Artikel-Nr.: MF 1825

### 1,2 µm Filter selbstentlüftend



Einsatzgebiete:  
Kleinvolumige Injektionslösungen,  
kleinvolumige Schmerzmittel.  
Zur Filtration von Lösungen  
Für Lipidlösung geeignet

- 1,2 µm
- Supormembrane®
- selbstentlüftend
- Candida albicans Retention

Durchflussgeschwindigkeit  
min. 45 ml/min (Aqua dest. bei 100 cm  
Wassersäule)  
Füllvolumen 0,8 ml

### 1.2 µm self-venting

Applications:  
Small volume injection solutions, small  
volume analgesics.  
For the filtration of solutions.  
Suitable for lipid solution

- 1.2 µm
- Supormembrane®
- vented
- Candida albicans Retention

Flow rate minimum 45 ml/min

Filling volume: 0.8 ml

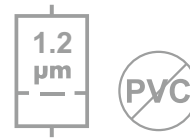
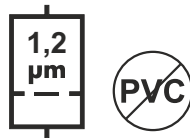

## Artikel-Nr.: MF 1828 / MF 1851

### Microfilter 0,2 µm selbstentlüftend positiv (+)



Zur Sterilfiltration von Lösungen

- Endotoxinretention
- 0,2 µm
- Supormembrane® positiv  
geladen (MF1828)\*
- selbstentlüftend
- Luerlock mit drehbarer Gewindemutter

Länge: 9 cm

Durchflussgeschwindigkeit min. 2 ml/min  
Durchflussgeschwindigkeit  
min. 45 ml/min (Aqua dest. bei 100 cm  
Wassersäule)

Füllvolumen 0,6 ml



### Micro filter 0.2 µm charged (+) self-venting

For filtration of solutions

- Endotoxin-retention
- 0.2 µm
- Supormembrane®  
charged (+) (MF1828)\*
- vented
- rotatable luerlock thread nut

Length: 9 cm

Flow rate minimum 2 ml/min

Filling volume: 0.6 ml



### Artikel-Nr.: MF 1830

#### Fettfilter 1,2 µm selbstentlüftend



Einsatzgebiete:  
Kleinvolumige Injektionslösungen,  
kleinvolumige Schmerzmittel.  
Zur Filtration von Lösungen.  
Für Lipidlösung geeignet.

- 1,2 µm
- Supormembrane®
- selbstentlüftend
- Candida albicans Retention

Länge: 14 cm  
Durchflussgeschwindigkeit  
min. 45 ml/min (Aqua dest. bei 100 cm  
Wassersäule)  
Füllvolumen 1,4 ml

#### Fat filter 1.2 µm self-venting

Applications:  
Small volume injection solutions, small  
volume analgesics.  
For the filtration of solutions.  
Suitable for lipid solution.

- 1.2 µm
- Supormembrane®
- vented
- Candida albicans Retention

Length: 14 cm  
Flow rate minimum 45 ml/min

Filling volume: 1.4 ml

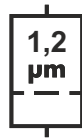

5

### Artikel-Nr.: MF 1832

#### Bakterienfilter 0,2 µm / selbstentlüftend positiv (+)



Einsatzgebiete:  
Kleinvolumige Injektionslösungen,  
kleinvolumige Schmerzmittel.  
Zur Sterilfiltration von Lösungen.

- Endotoxinretention
- 0,2 µm (+)
- Supormembrane® positiv Geladen
- selbstentlüftend
- Luerlock mit drehbarer Gewindemutter

Durchflussgeschwindigkeit  
min. 10 ml/min (Aqua dest. bei  
100 cm Wassersäule)  
Füllvolumen 1,2 ml

#### Bacteria filter 0.2 µm / charged (+) self-venting

Applications:  
Small volume injection solutions, small  
volume analgesics.  
For the filtration of solutions.

- Endotoxin-retention
- 0.2 µm
- Supormembrane® charged (+)
- self venting
- rotatable luerlock thread nut

Flow rate minimum 10 ml/min

Filling volume: 1.2 ml

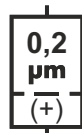

**Artikel-Nr.: MF 1540**

**Partikelfilter 5µm mit Luerlock**

**Particle filter 5µm with luerlock**

Zur Filtration von Fremdpartikeln

For filtration of foreign particle

- 5 µm

- 5 µm

Durchflussgeschwindigkeit  
min. 45 ml/min (Aqua dest. bei 100 cm  
Wassersäule)  
Füllvolumen 0,18 ml

Flow rate minimum 45 ml/min  
Filling volume: 0.18 ml

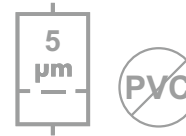
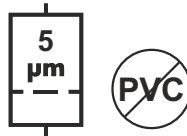
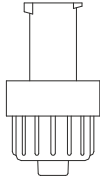

---

**Artikel-Nr.: MF 1546**

**Blutfilter 200 µm**

**Blutfilter 200 µm**

Zum Filtrieren von Vollblut,  
Erythrozytenkonzentrat, Plasma und  
Thrombozytenkonzentrat.

For filtering of blood, erythrocyte  
concentrate, plasma and platelet  
concentrate.

- 200 µm

- 200 µm

Füllvolumen 0,2 ml

Filling volume: 0.2 ml

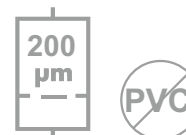
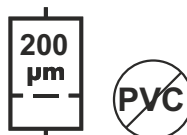
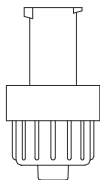



Transfusionsfilter  
Transfusion Filter

## Artikel-Nr.: MF 1530

### Transfusionsset

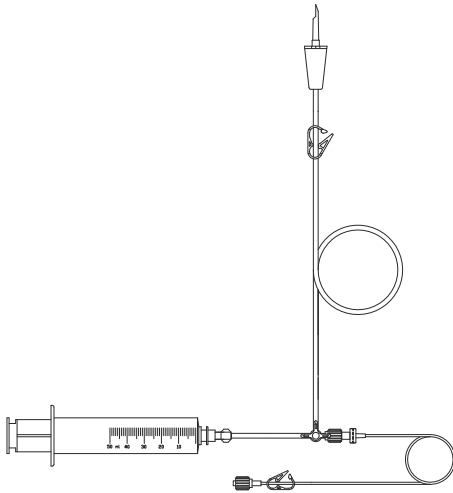

Transfusionsssystem zum Filtrieren und Verabreichen von Vollblut, Erythrozytenkonzentrat, Plasma, Thrombozytenkonzentraten und Fresh Frozen Plasma aus Vorratsbehältern mittels Spritzenpumpe oder per Hand im geschlossenen System.

- Filtermembran 200 µm
- Anstechdorn (Länge speziell für Transfusionsbeutel)
- 3-Wegehahn
- 50 ml Spritze
- Luerlock mit drehbarer Gewindemutter

### Transfusion-set

Transfusion line for the filtration and application of blood, erythrocyte concentrate, plasma, thrombocyte concentrate and fresh frozen plasma out of storage containers via syringe pump or manually in a closed infusion system.

- 200 µm filter membrane
- Spike (special length for transfusion bags)
- 3-Way stopcock
- 50 ml syringe
- rotatable luerlock thread nut

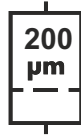

## Artikel-Nr.: MF 1539

### Neonatalogischer Blutfilter

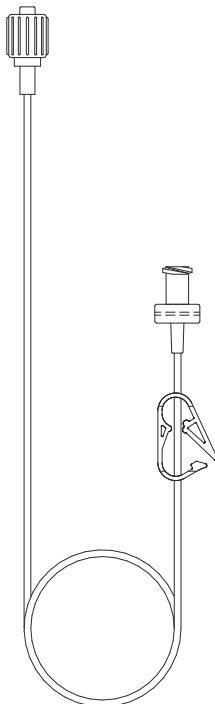

Zum Filtrieren von Vollblut, Erythrozytenkonzentrat, Plasma und Thrombozytenkonzentrat.

(Auszug aus den Leitlinien zur Therapie mit Blutkomponenten und Plasmaderivaten der Bundesärztekammer, Deutscher Ärzteverlag 1995, S. 20)

„Für die Gabe von Erythrozytenkonzentraten ist ein Transfusionsbesteck mit Standardfilter (Porengröße 170 - 230µm; DIN 58360) zu verwenden, um größere Zellaggregate oder Gerinnsel zurückzuhalten. Sogenannte Mikrofilter (Porengröße 10 - 40µm) sollten nicht mehr verwendet werden, da die heute meistens verwendeten buffy coat-freien EK keine klinisch bedeutsamen Mengen an Mikroaggregaten enthalten und deren klinische Bedeutung nicht gesichert ist.“

Dieselben 200 µm Filter sind für die Gabe von Thrombozytenkonzentraten und für die Gabe von Fresh Frozen Plasma geeignet.

- Filtermembran 200µm
- Luerlock mit drehbarer Gewindemutter

Länge: 150cm  
Füllvolumen: 1,3 ml

Mit allen auf dem Markt befindlichen Spritzenpumpen einsetzbar.

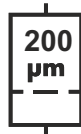

### Neonatal blood filter

For filtering whole blood, erythrocyte concentrate, plasma and platelet concentrate.

(Extract from the Guidelines on Therapy with Blood Components and Plasma Derivatives of the German Medical Association, Deutscher Ärzteverlag 1995, p. 20).

“For the administration of erythrocyte concentrates, a transfusion set with standard filter (pore size 170 - 230 µm, DIN 58360) shall be used to retain larger cell aggregates or clots. So-called microfilters (pore size 10 - 40µm) should no longer be used, as the buffy coat-free EC currently used most often contain no clinically meaningful amounts of microaggregates and their clinical significance is not assured.”

The 200 µm filters are suitable for administering thrombocyte Concentrates as well as fresh frozen plasma.

- 200 µm filter membrane
- rotatable luerlock thread nut

Length: 150 cm  
Filling volume: 1.3 ml

Can be used with all available syringe pumps.







Sterile Einzelteile  
Sterile Components

**Artikel-Nr.: MF 1542**

**Zuspritzstelle**

**Injection port**

- Zuspritzport latexfrei
- Luerlock mit drehbarer Gewindemutter
- Einzeln verpackt

- latex-free injection port
- rotatable luerlock thread nut
- single-packed

Füllvolumen: 0,25 ml

Filling volume: 0.25 ml

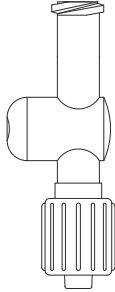

**Artikel-Nr.: MF 1543**

**R-Lock**

**R-Lock**

- Rückschlagventil mit Luerlockanschlüssen
- Einzeln verpackt

- check valve with luerlock endings
- single-packed

Füllvolumen: 0,2 ml

Filling volume: 0.2 ml

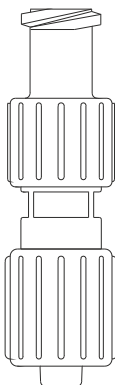

**Artikel-Nr.: MF 1590 / MF 1591**

**Mischadapter flach /  
Mischadapter**

**Mixing adapter flat /  
Mixing adapter**

Zum Auflösen, Mischen und Überleiten von Substanzen aus Bördelflaschen (Vials) in Viaflex®-Beutel-Lösungen.

For the mixing and transfer of substances from Vials into Viaflex® bags.

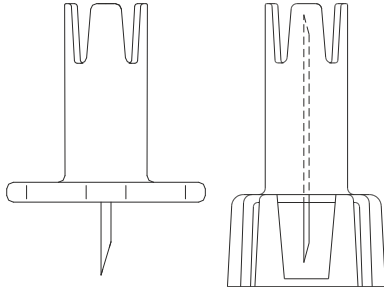

- große Punktionskanüle
- minimale Verstopfungsgefahr
- gute Nadelhalterung
- erhöhte Patienten- und Anwendersicherheit

- large cannula
- minimal risk of blockage
- fixed needle with tapered needle holder
- increased patient and user safety



7

**Artikel-Nr.: MF 1593 / MF 1594**

**Mini Spike / Twin Spike Ventil**

**Mini spike / Twin spike valve**

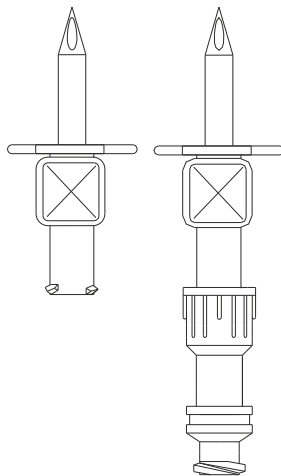

**SmartSite® Nadel-freies System**

Belüfteter Anstechdorn zur Entnahme von Flüssigkeiten aus Vorratsbehältern und Flaschen unterschiedlicher Größe.

- Aerosolschutz
- 0,2µm hydrophober GORE-TEXs Filter
- einzeln verpackt

Füllvolumen: 0,08 ml / 0,1 ml

**SmartSite® needle-free system**

Vented aspiration spike for liquid extraction from storage bottles and vials of various sizes.

- anti-aerosol
- 0,2µm hydrophobic microporous GORE-TEXs Filter
- single-packed

Filling volume: 0,08 ml / 0,1 ml



### Artikel-Nr.: MF 1548

#### Nadelloses Ventil

#### Needlefree valve

Eine sichere Verbindung mit allen Standard-Luer-Spritzen durch eine exakte Abdichtung zwischen Spritzen Luer und Ventil. Die Ventile haben einen weiblichen und einen männlichen Luer-Lock Anschluss.

Fits safely with all popular Luer syringes and connectors and provides a hermetic seal between Luer tip and valve. Straight, interchangeable externally threaded valves use a female Luer-Lock compatible connector and a male Luer-Lock adapter.

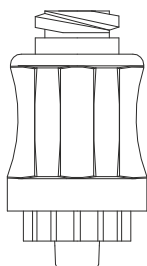

- Großer Durchfluss
- Hergestellt aus Polycarbonat (fettbeständig)

- high flow
- made of Polycarbonat (lipid resistant)



### Artikel-Nr.: MF 4713

#### Luer Verbinder Weiblich - Weiblich

#### Luer connector female - female

- Hergestellt aus Polycarbonat (fettbeständig)
- Einfache Leitungsverlängerung
- Einzeln verpackt

- made of Polycarbonat (lipid resistant)
- easy line connexion
- single-packed

Füllvolumen: 0,15 ml

Filling volume: 0.15 ml

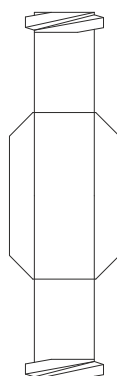

**Artikel-Nr.: MF 8019**

**Verbindungsleitung  
mit 3-Wege Hahn**

**Connection line  
with 3-Way stopcock**

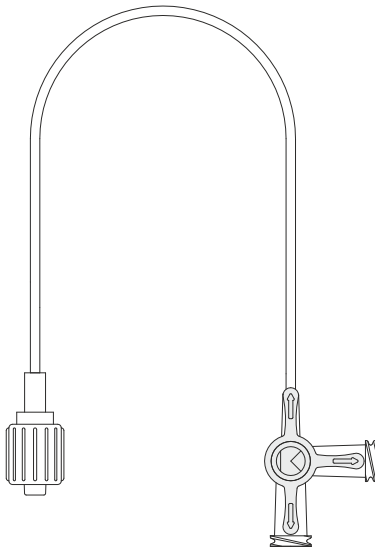

- 3-Wege Hahn (360°)
- hergestellt aus Polycarbonat (Fettbeständig)
- Polyurethan Schlauch

- 3-way (360°)
- made of Polycarbonat (lipid resistant)
- Polyurethan tube

Füllvolumen: 0,4 ml  
Länge: 10 cm

Filling volume: 0.4 ml  
Length: 10 cm



7

**Artikel-Nr.: MF 1964 / MF 1965**

**Aufziehkanüle mit Filter**

**Filter straw**

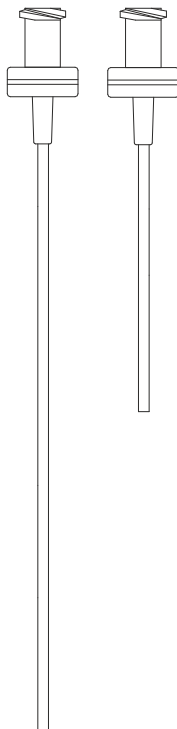

Flexible Aufziehkanüle mit Partikelfilter  
5  $\mu\text{m}$ , Innen  $\text{\O}$  1mm, PE

Filter straw with particle filter  
5  $\mu\text{m}$ , 1mm id. PE

**Artikel Nr.: MF 1964**

- Länge: 10 cm
- Füllvolumen: 0,23 ml

**Article No.: MF 1964**

- Length: 10 cm
- Filling volume: 0.23 ml

**Artikel Nr.: MF 1965**

- Länge: 4,5 cm
- Füllvolumen: 0,15 ml

**Article No.: MF 1965**

- Length: 4.5 cm
- Filling volume: 0.15 ml

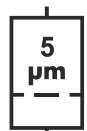

## Artikel-Nr.: MF 5322 - MF 5324

### Phototherapie Augenschutz

### Phototherapy eye protection

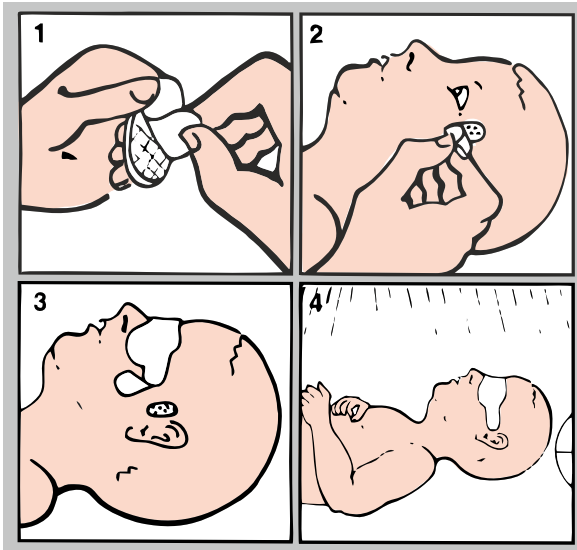

- Schonend und einfach anzulegen
- Mit hautfreundlichen Klebepunkten und Klettverbindung

- gentle and simple to apply
- with non-irritant adhesive spots and velcro fastening

Dieser bewährte Augenschutz löst das Problem der Augenabdeckung bei phototherapeutischen Maßnahmen, die vielfach zur Behandlung der frühkindlichen Gelbsucht angewendet werden.

This proven eye protection solves the problem of eye coverage in phototherapeutic measures that are widely used to treat childhood jaundice.

#### Frühgeburten klein MF 5322

- 19,0cm - 25,0cm

#### Premature birth small MF 5322

- 19.0 cm - 25.0 cm

#### Frühgeburten MF 5324

- 22,0cm - 35,0cm

#### Premature birth MF 5324

- 22.0 cm - 35.0 cm



## Artikel-Nr.: MF 5330 - MF 5335

### Säuglingsmanschetten für Babys und Kleinkinder

### Limb holders for babies and small children

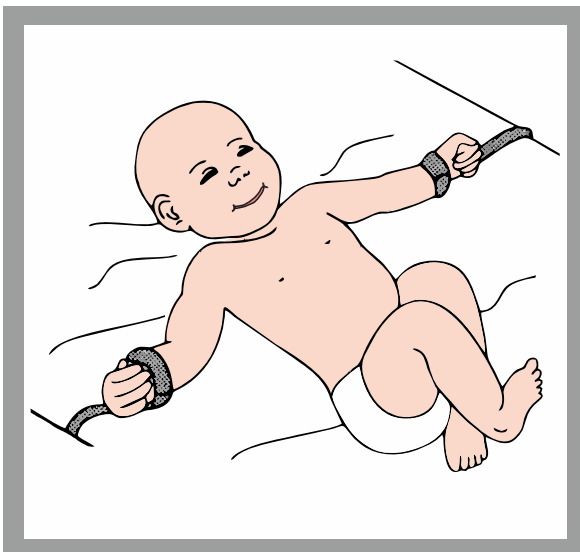

- Kein zusätzliches Befestigungsband mehr nötig, da dieses bereits fest mit der Säuglingsmanschette verbunden ist.
- Hautfreundlicher, weicher PU-Schaum.
- Klettverschluss zur einfachen Fixierung.

- no additional fastening tape more necessary as this is already firmly connected to the infant cuff.
- skin-friendly, soft PU foam
- velcro fastening for easy fixing

Diese Säuglings- und Kleinkindmanschette aus weichem Polyurethan-Schaum kann sowohl als Arm-, als auch als Beinmanschette verwendet werden.

These limb holders for babies and small children are made of Polyurethane foam and can be used both for arms and legs

#### Säuglingsmanschette MF 5330

#### Limb holder for babies MF 5330

#### Kleinkindmanschette MF 5335

#### Limb holder for small children MF 5335





Leerbeutel  
Infusion Bags

## Artikel-Nr.: MF 1660 / MF L660 / MF 1660C

### Infusionsbeutel mit integriertem Luerlock-Anschluß 100 ml EVA

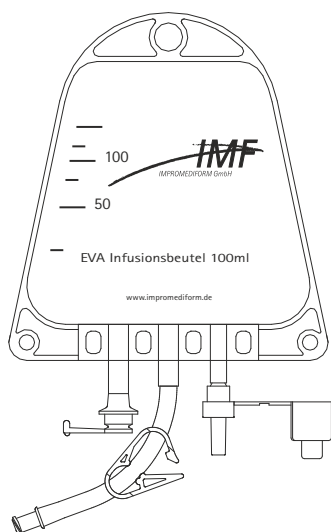

- Spikeport
- Zuspritzport mit Abbrechzapfen
- Verschlussklemme
- Beutel sind Gamma-Strahlen sterilisiert
- Folienstruktur ermöglicht leichtes Befüllen
- Spikeport für alle handelsüblichen Infusionsbestecke
- Lichtgeschützt (MF L660)
- (MF 1660C) Schlauch mit Luer links

Permanentschleife zur Versiegelung des Luer-Lock Anschlusses wird auf Anfrage kostenfrei mitgeliefert.

### EVA Infusion bag with luerlock, 100 ml

- spike port
- injection port with break-off cap
- tubing clamp
- gamma-ray sterilized
- easy filling due to fine grooved surface of material
- for use with standard infusion sets
- light-protected (MF L660)
- tube with luer on left side (MF 1660C)

Disposable clamp for luerlock connection is available on request free of charge.

## Artikel-Nr.: MF 1661 / MF L661 / MF 1661C

### Infusionsbeutel mit integriertem Luerlock-Anschluß 150 ml EVA

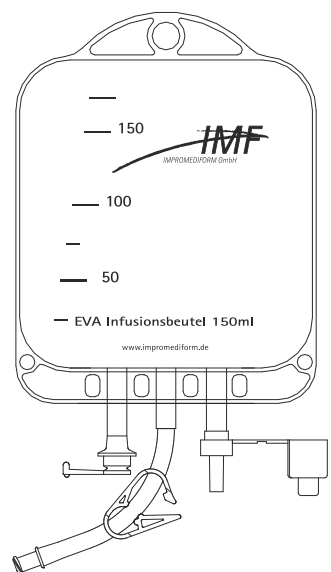

- Spikeport
- Zuspritzport mit Abbrechzapfen
- Verschlussklemme
- Beutel sind Gamma-Strahlen sterilisiert
- Folienstruktur ermöglicht leichtes Befüllen
- Spikeport für alle handelsüblichen Infusionsbestecke
- Lichtgeschützt (MF L661)
- (MF 1661C) Schlauch mit Luer links

Permanentschleife zur Versiegelung des Luer-Lock Anschlusses wird auf Anfrage kostenfrei mitgeliefert.

### EVA Infusion bag with luerlock, 150 ml

- spike port
- injection port with break-off cap
- tubing clamp
- gamma-ray sterilized
- easy filling due to fine grooved surface of material
- for use with standard infusion sets
- light-protected (MF L661)
- tube with luer on left side (MF 1661C)

Disposable clamp for luerlock connection is available on request free of charge.



## Artikel-Nr.: MF 1662 / MF L662 / MF 1662C

### Infusionsbeutel mit integriertem Luerlock-Anschluß 250 ml EVA

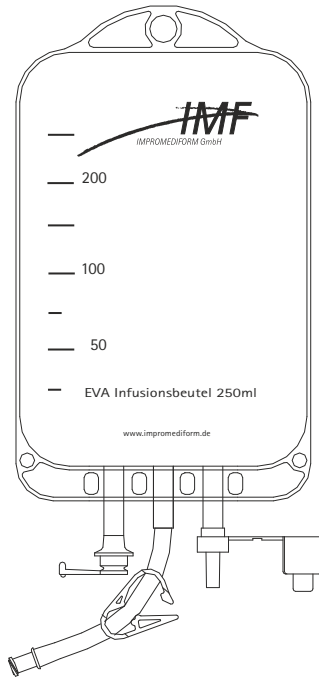

- Spikeport
- Zuspritzport mit Abbrechzapfen
- Verschlussklemme
- Beutel sind Gamma-Strahlen sterilisiert
- Folienstruktur ermöglicht leichtes Befüllen
- Spikeport für alle handelsüblichen Infusionsbestecke
- Lichtgeschützt (MF L662)
- (MF 1662C) Schlauch mit Luer links

Permanentschleife zur Versiegelung des Luer-Lock Anschlusses wird auf Anfrage kostenfrei mitgeliefert.

### EVA Infusion bag with luerlock, 250 ml

- spike port
- injection port with break-off cap
- tubing clamp
- gamma-ray sterilized
- easy filling due to fine grooved surface of material
- for use with standard infusion sets
- light-protected (MF L662)
- tube with luer on left side (MF 1662C)

Disposable clamp for luerlock connection is available on request free of charge.

## Artikel-Nr.: MF 1663 / MF L663 / MF 1663C

### Infusionsbeutel mit integriertem Luerlock-Anschluß 500 ml EVA

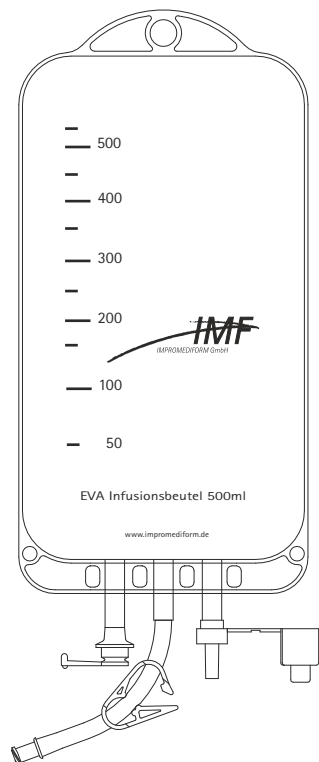

- Spikeport
- Zuspritzport mit Abbrechzapfen
- Verschlussklemme
- Beutel sind Gamma-Strahlen sterilisiert
- Folienstruktur ermöglicht leichtes Befüllen
- Spikeport für alle handelsüblichen Infusionsbestecke
- Lichtgeschützt (MF L663)
- (MF 1663C) Schlauch mit Luer links

Permanentschleife zur Versiegelung des Luer-Lock Anschlusses wird auf Anfrage kostenfrei mitgeliefert.

### EVA Infusion bag with luerlock, 500 ml

- spike port
- injection port with break-off cap
- tubing clamp
- gamma-ray sterilized
- easy filling due to fine grooved surface of material
- for use with standard infusion sets
- light-protected (MF L663)
- tube with luer on left side (MF 1663C)

Disposable clamp for luerlock connection is available on request free of charge.

## Artikel-Nr.: MF 1664 / MF L664 / MF 1664C

### Infusionsbeutel mit integriertem Luerlock-Anschluß 1000 ml EVA

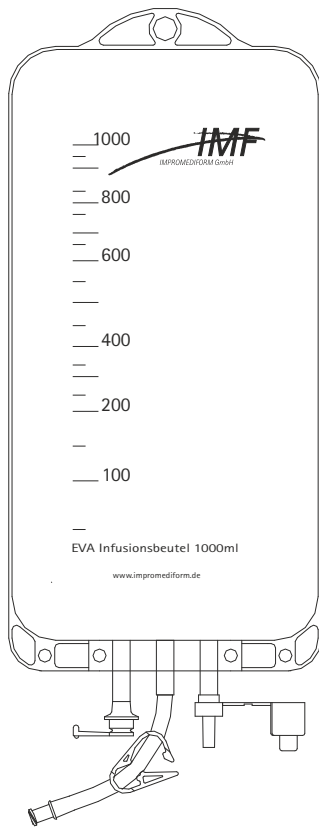

- Spikeport
- Zuspritzport mit Abbrechzapfen
- Verschlussklemme
- Beutel sind Gamma-Strahlen sterilisiert
- Folienstruktur ermöglicht leichtes Befüllen
- Spikeport für alle handelsüblichen Infusionsbestecke
- Lichtgeschützt (MF L664)
- (MF 1664C) Schlauch mit Luer links

Permanenklemme zur Versiegelung des Luer-Lock Anschlusses wird auf Anfrage kostenfrei mitgeliefert.

### EVA Infusion bag with luerlock, 1000 ml

- spike port
- injection port with break-off cap
- tubing clamp
- gamma-ray sterilized
- easy filling due to fine grooved surface of material
- for use with standard infusion sets
- light-protected (MF L664)
- tube with luer on left side (MF 1664C)

Disposable clamp for luerlock connection is available on request free of charge.

## Artikel-Nr.: MF 1665 / MF L665 / MF 1665C

### Infusionsbeutel mit integriertem Luerlock-Anschluß 2000 ml EVA

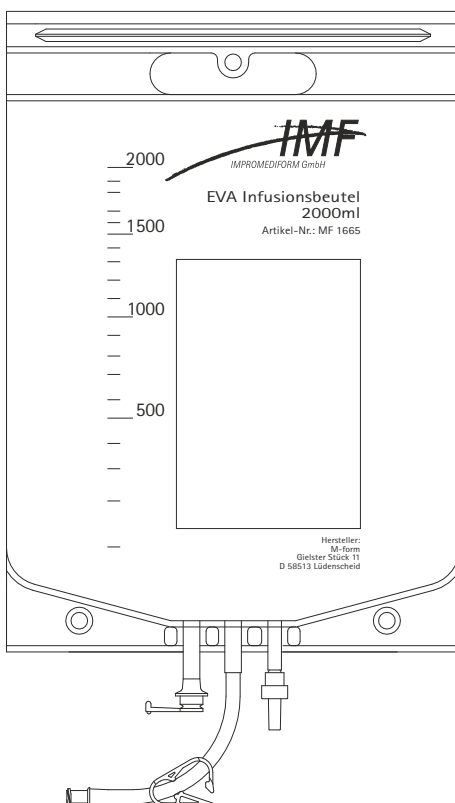

- Spikeport
- Zuspritzport mit Abbrechzapfen
- Verschlussklemme
- Beutel sind Gamma-Strahlen sterilisiert
- Folienstruktur ermöglicht leichtes Befüllen
- Spikeport für alle handelsüblichen Infusionsbestecke
- Lichtgeschützt (MF L665)
- (MF 1665C) Schlauch mit Luer links

Permanenklemme zur Versiegelung des Luer-Lock Anschlusses wird auf Anfrage kostenfrei mitgeliefert.

### EVA Infusion Bag with Luerlock, 2000 ml

- spike port
- injection port with break-off cap
- tubing clamp
- gamma-ray sterilized
- easy filling due to fine grooved surface of material
- for use with standard infusion sets
- light-protected (MF L665)
- tube with luer on left side (MF 1665C)

Disposable clamp for luerlock connection is available on request free of charge.

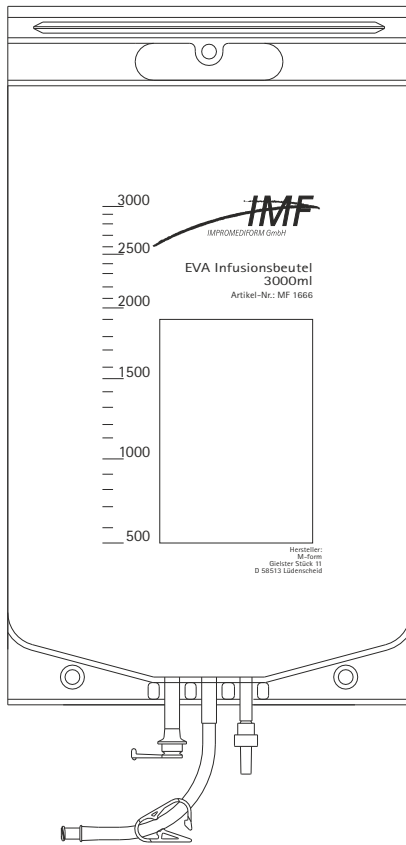

## Artikel-Nr.: MF 1666 / MF L666 / MF 1666C

### Infusionsbeutel mit integriertem Luerlock-Anschluß 3000 ml EVA

- Spikeport
- Zuspritzport mit Abbrechzapfen
- Verschlussklemme
- Beutel sind Gamma-Strahlen sterilisiert
- Folienstruktur ermöglicht leichtes Befüllen
- Spikeport für alle handelsüblichen Infusionsbestecke
- Lichtgeschützt (MF L666)
- (MF 1666C) Schlauch mit Luer links

Permanentschleife zur Versiegelung des Luer-Lock Anschlusses wird auf Anfrage kostenfrei mitgeliefert.

### EVA Infusion Bag with Luerlock, 3000 ml

- spike port
- injection port with break-off cap
- tubing clamp
- gamma-ray sterilized
- easy filling due to fine grooved surface of material
- for use with standard infusion sets
- light-protected (MF L666)
- tube with luer on left side (MF 1666C)

Disposable clamp for luerlock connection is available on request free of charge.

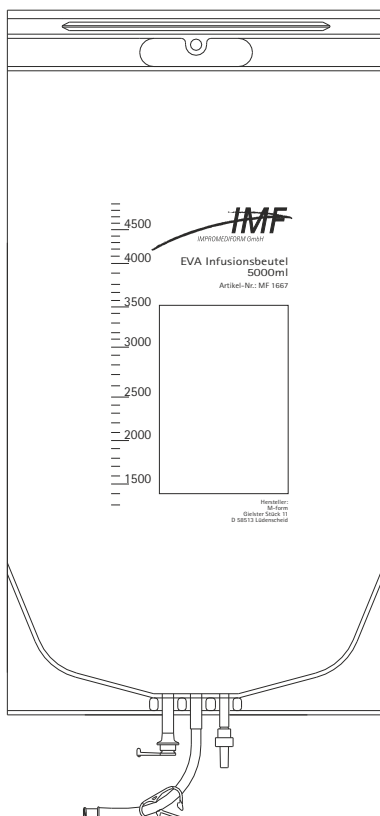

## Artikel-Nr.: MF 1667 / MF 1667C

### Infusionsbeutel mit integriertem Luerlock-Anschluß 5000 ml EVA

- Spikeport
- Zuspritzport mit Abbrechzapfen
- Verschlussklemme
- Beutel sind Gamma-Strahlen sterilisiert
- Folienstruktur ermöglicht leichtes Befüllen
- Spikeport für alle handelsüblichen Infusionsbestecke
- (MF 1667C) Schlauch mit Luer links

Permanentschleife zur Versiegelung des Luer-Lock Anschlusses wird auf Anfrage kostenfrei mitgeliefert.

### EVA Infusion bag with luerlock, 5000 ml

- spike port
- injection port with break-off cap
- tubing clamp
- gamma-ray sterilized
- easy filling due to fine grooved surface of material
- for use with standard infusion sets
- tube with luer on left side (MF 1667C)

Disposable clamp for luerlock connection is available on request free of charge.

## Artikel-Nr.: MF 1670 / MF 1671 / MF 1672 / MF 1673

### 2-Kammer-Beutel für TPN aus EVA

### EVA 2-chamber bag for TPN

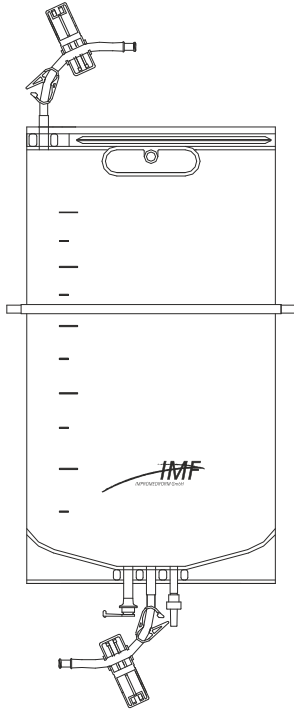

#### Kammergrößen:

500 ml & 100 ml (MF 1670)  
1000 ml & 350 ml (MF 1671)  
1500 ml & 500 ml (MF 1672)  
2500 ml & 1000 ml (MF 1673)

- Beutel sind Gamma-Strahlen sterilisiert
- Verschlussklemmen
- Permanentklemmen
- Zuspritzport mit Abbrechzapfen
- Folienstruktur ermöglicht leichtes Befüllen
- Spikeport für alle handelsüblichen Infusionsbestecke

Dieser über genormte Luerlock Anschlüsse zu befüllende Leerbeutel ist durch stabile Nähte und einen großen Durchlass, der mit einer einfach zu öffnenden Schiene werksseitig verschlossen ist, in zwei Kammern getrennt. Nach dem Öffnen ist ein problemloses Durchmischen der Lösung möglich.

#### Chamber size:

500 ml & 100 ml (MF 1670)  
1000 ml & 350 ml (MF 1671)  
1500 ml & 500 ml (MF 1672)  
2500 ml & 1000 ml (MF 1673)

- gamma-ray sterilized
- closure clamp
- permanent clamp
- injection port with break-off cap
- easy filling due to fine grooved surface of material
- for use with standard infusion sets

This bag which can be filled over standard luerlock connections is separated by sturdy seams and a large passage that is locked with a factory-installed open stick into two chambers. After opening problem-free mixing of the solution is possible.

## Artikel-Nr.: MF 1677

### 3-Kammerbeutel 750ml/750ml/500ml aus EVA

### 3-chamber bag EVA 750ml/750ml/500ml

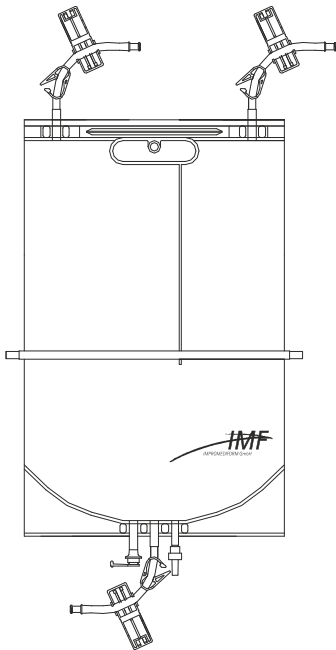

- Beutel sind Gamma-Strahlen sterilisiert
- Verschlussklemmen
- Permanentklemmen
- Zuspritzport mit Abbrechzapfen
- Folienstruktur ermöglicht leichtes Befüllen
- Spikeport für alle handelsüblichen Infusionsbestecke

Dieser über genormte Luerlock Anschlüsse zu befüllende Leerbeutel ist durch stabile Nähte und einen großen Durchlass, der mit einer einfach zu öffnenden Schiene werksseitig verschlossen ist, in drei Kammern getrennt. Nach dem Öffnen ist ein problemloses Durchmischen der Lösung möglich.

- gamma-ray sterilized
- closure clamp
- permanent clamp
- injection port with break-off cap
- easy filling due to fine grooved surface of material
- for use with standard infusion sets

This bag which can be filled over standard luerlock connections is separated by sturdy seams and a large passage that is locked with a factory-installed open stick into three chambers. After opening problem-free mixing of the solution is possible.

## Artikel-Nr.: MF 1864

### 1.000 ml Beutel mit 3-fach Überlaufsystem

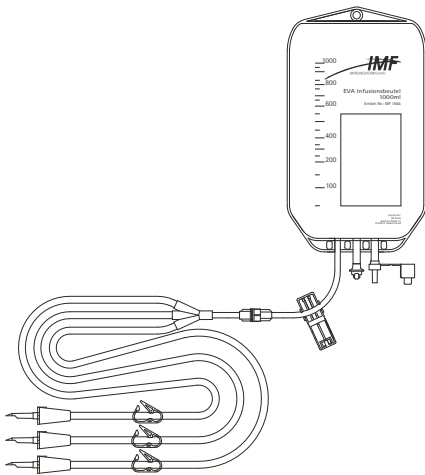

Zum Befüllen mittels Schwerkraft (z.B. Glasflaschen) in IMPROMEDIFORM Infusionsbeutel.

- 3 belüftbare Anstechdorne
- 3 verschiedenfarbige Verschlussklemmen
- große Schlauchvolumina
- schneller Durchfluss
- Spikeport
- Zuspritzport mit Abbrechzapfen
- Permanentklemme

### 1.000 ml EVA Infusion bag with 3-way transfer set

For transferring liquids from containers (e.g. glass bottles) by gravity into IMPROMEDIFORM infusion bags.

- 3 vented spikes
- 3 colour coded tubing clamps
- large tube volumes
- fast flow rate
- spike port
- injection port with break-off cap
- disposable clamp

## Artikel-Nr.: MF 1865

### 2.000 ml Beutel mit 3-fach Überlaufsystem

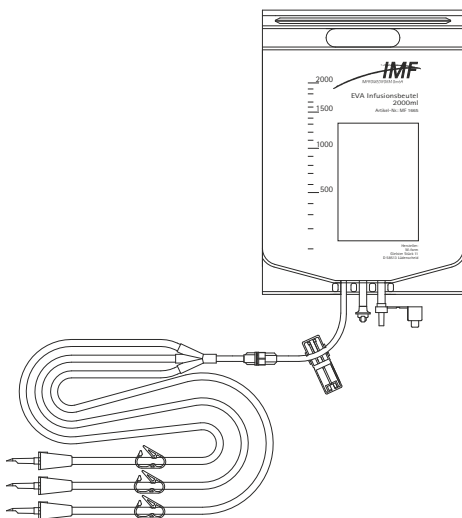

Zum Befüllen mittels Schwerkraft (z.B. Glasflaschen) in IMPROMEDIFORM Infusionsbeutel.

- 3 belüftbare Anstechdorne
- 3 verschiedenfarbige Verschlussklemmen
- große Schlauchvolumina
- schneller Durchfluß
- Spikeport
- Zuspritzport mit Abbrechzapfen
- Permanentklemme

### 2.000 ml EVA Infusion bag with 3-way transfer set

For transferring liquids from containers (e.g. glass bottles) by gravity into IMPROMEDIFORM infusion bags

- 3 vented spikes
- 3 colour coded tubing clamps
- large tube volumes
- fast flow rate
- spike port
- injection port with break-off cap
- disposable clamp.

### Artikel-Nr.: MF 1866

#### 3.000 ml Beutel mit 3-fach Überlaufsystem

#### 3.000 ml EVA Infusion bag with 3-way transfer Set

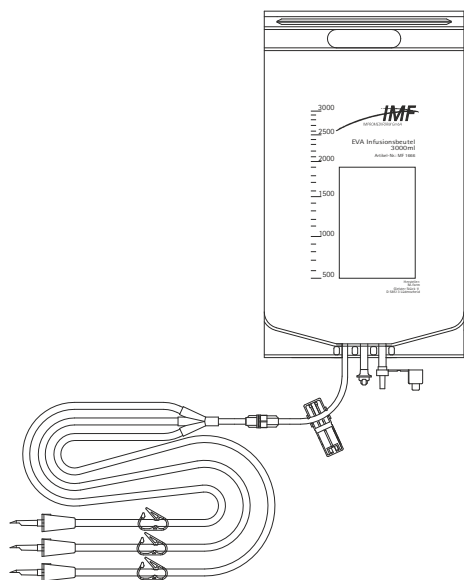

Zum Befüllen mittels Schwerkraft (z.B. Glasflaschen) in IMPROMEDIFORM Infusionsbeutel.

For transferring liquids from containers (e.g. glass bottles) by gravity into IMPROMEDIFORM infusion bags.

- 3 belüftbare Anstechdorne
- 3 verschiedenfarbige Verschlussklemmen
- große Schlauchvolumina
- schneller Durchfluss
- Spikeport
- Zuspritzport mit Abbrechzapfen
- Permanentklemme

- 3 vented spikes
- colour coded tubing clamps
- large tube volumes
- fast flow rate
- spike port
- injection port with break-off cap
- disposable clamp

---

### Artikel-Nr.: MF 6002

#### EVA Schmerztherapiebeutel 250ml

#### EVA pain therapy bag 250ml

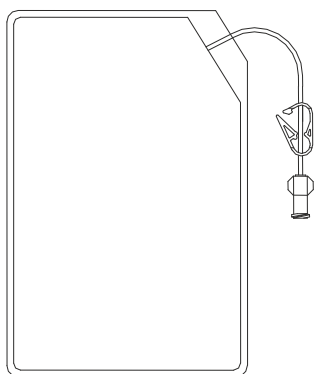

- Verschlussklemme
- Beutel sind Gamma-Strahlen sterilisiert
- Folienstruktur ermöglicht leichtes Befüllen

- tubing clamp
- gamma-ray sterilized
- easy filling due to fine grooved surface of material

## Artikel-Nr.: MF 1661i / MF L661i / MF 1661Mi

### IMF Infusionsbeutel 150ml mit Permanentklemme

### IMF Infusion bag 150ml with disposable clamp

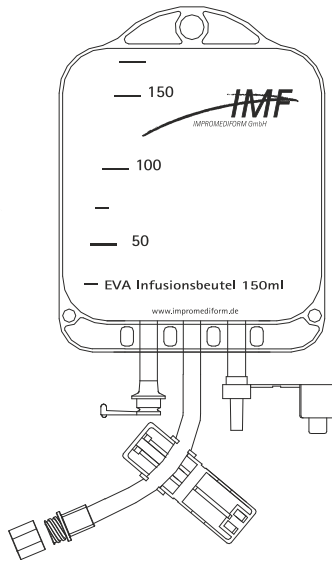

- Spikeport
- Zuspritzport mit Abbrechzapfen
- Verschlussklemme
- Beutel sind Gamma-Strahlen sterilisiert
- Folienstruktur ermöglicht leichtes Befüllen
- Spikeport für alle handelsüblichen Infusionsbestecke
- Lichtgeschützt (MF L661i)
- Multilayer Folie (MF 1661Mi)
- Extra großer Anschluss
- Permanentklemme zur Versiegelung

- spike port
- injection port with break-off cap
- tubing clamp
- gamma-ray sterilized
- easy filling due to fine grooved surface of material
- for use with standard infusion sets
- light-protected (MF L661i)
- multilayer foil (MF 1661Mi)
- large bore connector
- disposable clamp for sealing

## Artikel-Nr.: MF 1662i / MF L662i / MF 1662Mi

### IMF Infusionsbeutel 250ml mit Permanentklemme

### IMF Infusion bag 250ml with disposable clamp

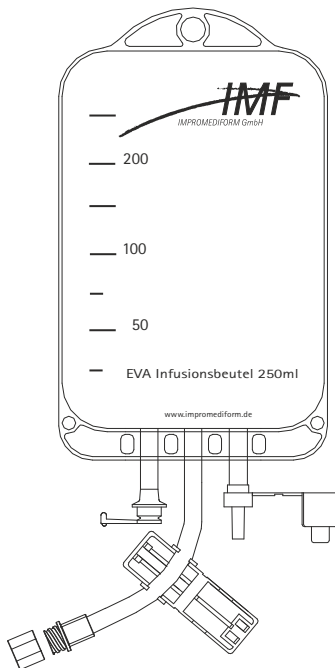

- Spikeport
- Zuspritzport mit Abbrechzapfen
- Verschlussklemme
- Beutel sind Gamma-Strahlen sterilisiert
- Folienstruktur ermöglicht leichtes Befüllen
- Spikeport für alle handelsüblichen Infusionsbestecke
- Lichtgeschützt (MF L662i)
- Multilayer Folie (MF 1662Mi)
- Extra großer Anschluss
- Permanentklemme zur Versiegelung

- spike port
- injection port with break-off cap
- tubing clamp
- gamma-ray sterilized
- easy filling due to fine grooved surface of material
- for use with standard infusion sets
- light-protected (MF L662i)
- multilayer foil (MF 1661Mi)
- large bore connector
- disposable clamp for sealing

## Artikel-Nr.: MF 1663i / MF L663i / MF 1663Mi

### IMF Infusionsbeutel 500ml mit Permanentklemme

### IMF Infusion bag 500ml with disposable clamp

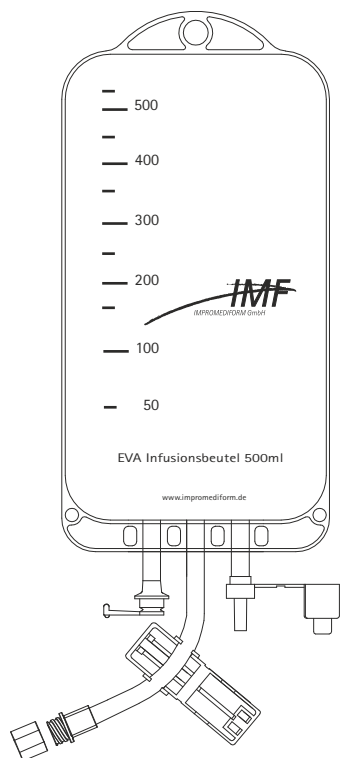

- Spikeport
- Zuspritzport mit Abbrechzapfen
- Verschlussklemme
- Beutel sind Gamma-Strahlen sterilisiert
- Folienstruktur ermöglicht leichtes Befüllen
- Spikeport für alle handelsüblichen Infusionsbestecke
- Lichtgeschützt (MF L663i)
- Multilayer Folie (MF 1663Mi)
- Extra großer Anschluss
- Permanentklemme zur Versiegelung

- spike port
- injection port with break-off cap
- tubing clamp
- gamma-ray sterilized
- easy filling due to fine grooved surface of material
- for use with standard infusion sets
- light-protected (MF L663i)
- multilayer foil (MF 1663Mi)
- large bore connector
- disposable clamp for sealing

## Artikel-Nr.: MF 1664i / MF L664i / MF 1664Mi

### IMF Infusionsbeutel 1000ml mit Permanentklemme

### IMF Infusion bag 1000ml with disposable clamp

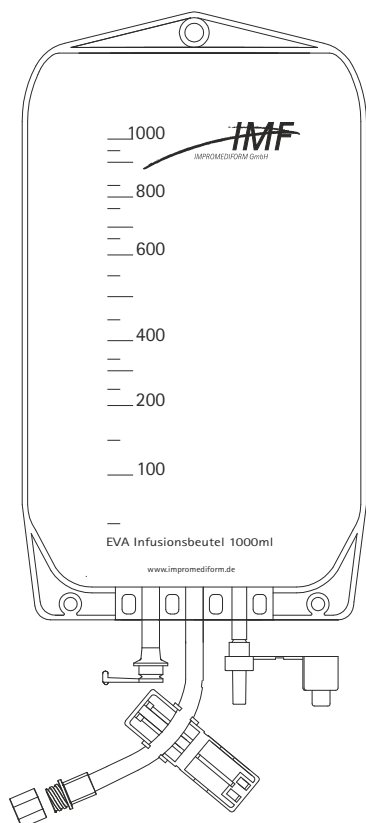

- Spikeport
- Zuspritzport mit Abbrechzapfen
- Verschlussklemme
- Beutel sind Gamma-Strahlen sterilisiert
- Folienstruktur ermöglicht leichtes Befüllen
- Spikeport für alle handelsüblichen Infusionsbestecke
- Lichtgeschützt (MF L664i)
- Multilayer Folie (MF 1664Mi)
- Extra großer Anschluss
- Permanentklemme zur Versiegelung

- spike port
- injection port with break-off cap
- tubing clamp
- gamma-ray sterilized
- easy filling due to fine grooved surface of material
- for use with standard infusion sets
- light-protected (MF L664i)
- multilayer foil (MF 1664Mi)
- large bore connector
- disposable clamp for sealing



## Artikel-Nr.: MF 1665i / MF L665i / MF 1665Mi

### IMF Infusionsbeutel 2000ml mit Permanentklemme

### IMF Infusion bag 2000ml with disposable clamp

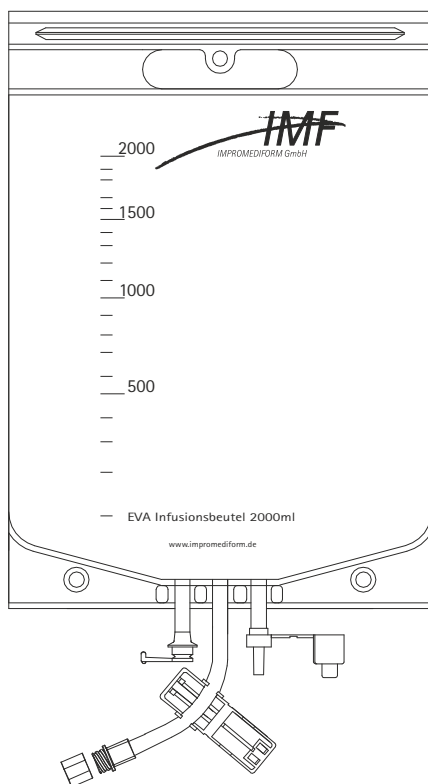

- Spikeport
- Zuspritzport mit Abbrechzapfen
- Verschlussklemme
- Beutel sind Gamma-Strahlen sterilisiert
- Folienstruktur ermöglicht leichtes Befüllen
- Spikeport für alle handelsüblichen Infusionsbestecke
- Lichtgeschützt (MF L665i)
- Multilayer Folie (MF 1665Mi)
- Extra großer Anschluss
- Permanentklemme zur Versiegelung

- spike port
- injection port with break-off cap
- tubing clamp
- gamma-ray sterilized
- easy filling due to fine grooved surface of material
- for use with standard infusion sets
- light-protected (MF L665i)
- multilayer foil (MF 1665Mi)
- large bore connector
- disposable clamp for sealing

## Artikel-Nr.: MF 1666i / MF L666i / MF 1666Mi

### IMF Infusionsbeutel 3000ml mit Permanentklemme

### IMF Infusion bag 3000ml with disposable clamp

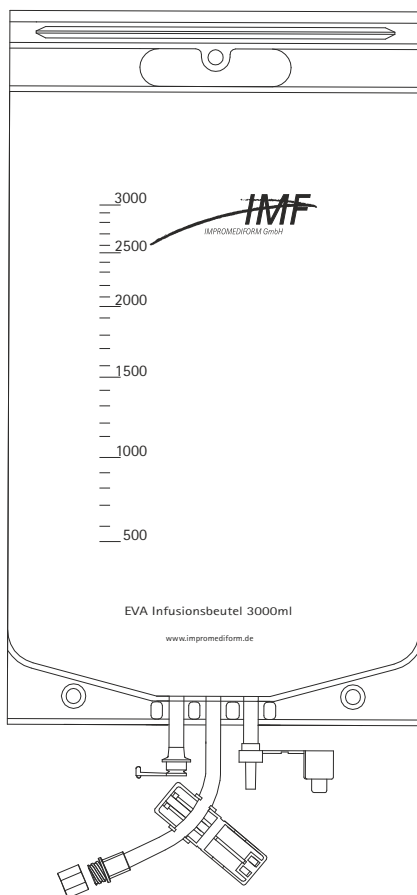

- Spikeport
- Zuspritzport mit Abbrechzapfen
- Verschlussklemme
- Beutel sind Gamma-Strahlen sterilisiert
- Folienstruktur ermöglicht leichtes Befüllen
- Spikeport für alle handelsüblichen Infusionsbestecke
- Lichtgeschützt (MF L666i)
- Multilayer Folie (MF 1666Mi)
- Extra großer Anschluss
- Permanentklemme zur Versiegelung

- spike port
- injection port with break-off cap
- tubing clamp
- gamma-ray sterilized
- easy filling due to fine grooved surface of material
- for use with standard infusion sets
- light-protected (MF L666i)
- multilayer foil (MF 1666Mi)
- large bore connector
- disposable clamp for sealing

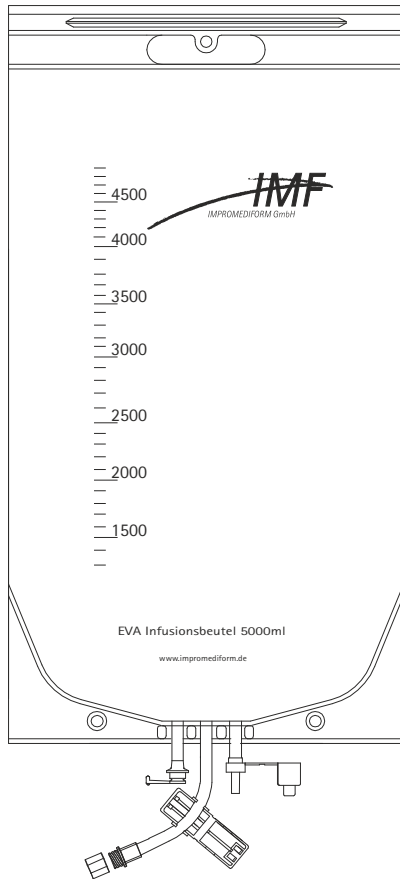

#### Artikel-Nr.: MF 1667i

#### IMF Infusionsbeutel 5000ml mit Permanentklemme

- Spikeport
- Zuspritzport mit Abbrechzapfen
- Verschlussklemme
- Beutel sind Gamma-Strahlen sterilisiert.
- Folienstruktur ermöglicht leichtes Befüllen
- Spikeport für alle handelsüblichen Infusionsbestecke
- Extra großer Anschluss
- Permanentklemme zur Versiegelung

#### IMF Infusion bag 5000ml with disposable clamp

- spike port
- injection port with break-off cap
- tubing clamp
- gamma-ray sterilized
- easy filling due to fine grooved surface of material
- for use with standard infusion sets
- large bore connector
- disposable clamp for sealing

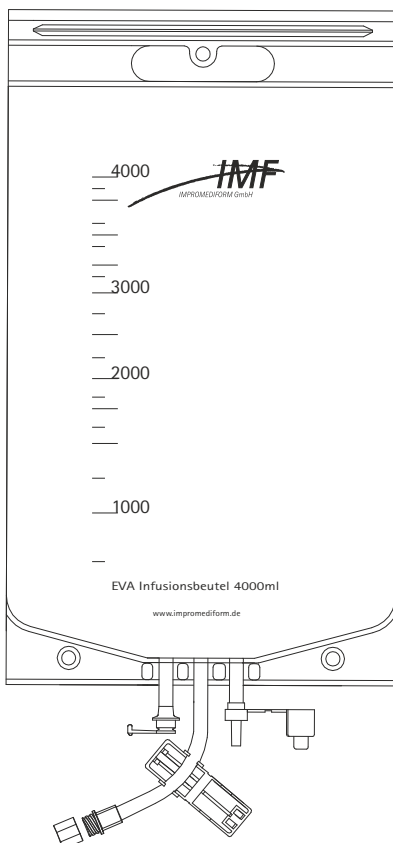

#### Artikel-Nr.: MF 1668i / MF L668i / MF 1668Mi

#### IMF Infusionsbeutel 4000ml mit Permanentklemme

- Spikeport
- Zuspritzport mit Abbrechzapfen
- Verschlussklemme
- Beutel sind Gamma-Strahlen sterilisiert
- Folienstruktur ermöglicht leichtes Befüllen
- Spikeport für alle handelsüblichen Infusionsbestecke
- Lichtgeschützt (MF L668i)
- Multilayer Folie (MF 1668Mi)
- Extra großer Anschluss
- Permanentklemme zur Versiegelung

#### IMF Infusion bag 4000ml with disposable clamp

- spike port
- injection port with break-off cap
- tubing clamp
- gamma-ray sterilized
- easy filling due to fine grooved surface of material
- for use with standard infusion sets
- light-protected (MF L668i)
- multilayer foil (MF 1668Mi)
- large bore connector
- disposable clamp for sealing

Artikel-Nr.: MF 1661BF / MF L661BF / MF 1661MBF

**Big Bore Infusionsbeutel 150ml mit Permanent-klemme**      **Big Bore Infusion bag 150ml with disposable clamp**

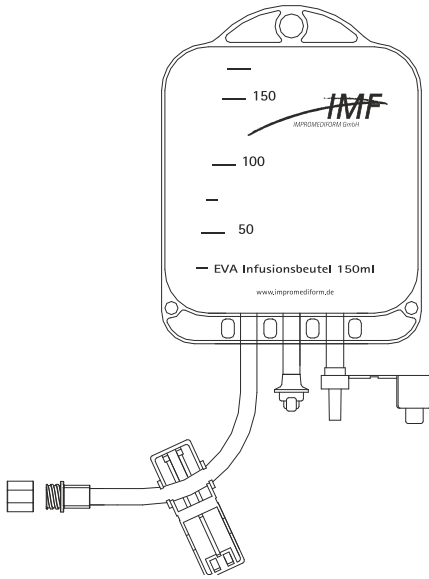

- Spikeport
- Zuspritzport mit Abbrechzapfen
- Verschlussklemme
- Beutel sind Gamma-Strahlen sterilisiert.
- Folienstruktur ermöglicht leichtes Befüllen
- Spikeport für alle handelsüblichen Infusionsbestecke
- Lichtgeschützt (MF L661BF)
- Multilayer Folie (MF 1661MBF)
- Extra großer Anschluss links
- Permanentklemme zur Versiegelung

- spike port
- injection port with break-off cap
- tubing clamp
- gamma-ray sterilized
- easy filling due to fine grooved surface of material
- for use with standard infusion sets
- light-protected (MF L661BF)
- multilayer foil (MF 1661MBF)
- large bore connector left side
- disposable clamp for sealing

Artikel-Nr.: MF 1662BF / MF L662BF / MF 1662MBF

**Big Bore Infusionsbeutel 250ml mit Permanentklemme**      **IMF Infusion bag 250ml with disposable clamp**

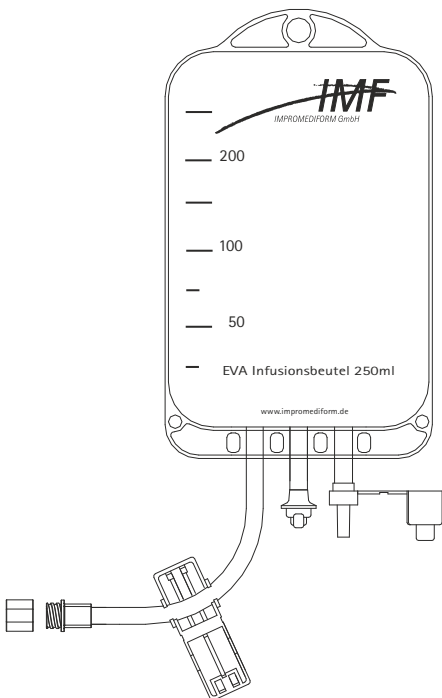

- Spikeport
- Zuspritzport mit Abbrechzapfen
- Verschlussklemme
- Beutel sind Gamma-Strahlen sterilisiert.
- Folienstruktur ermöglicht leichtes Befüllen
- Spikeport für alle handelsüblichen Infusionsbestecke
- Lichtgeschützt (MF L662BF)
- Multilayer Folie (MF 1662MBF)
- Extra großer Anschluss links
- Permanentklemme zur Versiegelung

- spike port
- injection port with break-off cap
- tubing clamp
- gamma-ray sterilized
- easy filling due to fine grooved surface of material
- for use with standard infusion sets
- light-protected (MF L662BF)
- multilayer foil (MF 1662MBF)
- large bore connector left side
- disposable clamp for sealing

**Artikel-Nr.: MF 1663BF / MF L663BF / MF 1663MBF**

**Big Bore Infusionsbeutel 500ml mit Permanent-klemme**      **Big Bore Infusion bag 500ml with disposable clamp**

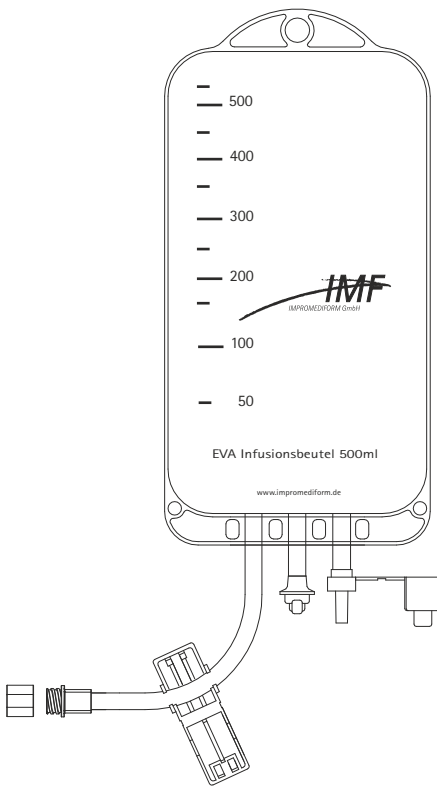

- Spikeport
- Zuspritzport mit Abbrechzapfen
- Verschlussklemme
- Beutel sind Gamma-Strahlen sterilisiert.
- Folienstruktur ermöglicht leichtes Befüllen
- Spikeport für alle handelsüblichen Infusionsbestecke
- Lichtgeschützt (MF L663BF)
- Multilayer Folie (MF 1663MBF)
- Extra großer Anschluss links
- Permanentklemme zur Versiegelung

- spike port
- injection port with break-off cap
- tubing clamp
- gamma-ray sterilized
- easy filling due to fine grooved surface of material
- for use with standard infusion sets
- light-protected (MF L663BF)
- multilayer foil (MF 1663MBF)
- large bore connector left side
- disposable clamp for sealing

**Artikel-Nr.: MF 1664BF / MF L664BF / MF 1664MBF**

**Big Bore Infusionsbeutel 1000ml mit Permanentklemme**      **IMF Infusion bag 1000ml with disposable clamp**

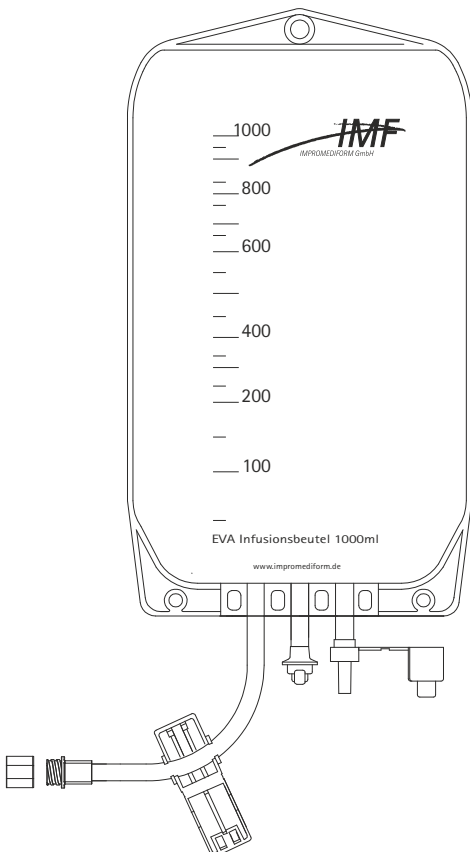

- Spikeport
- Zuspritzport mit Abbrechzapfen
- Verschlussklemme
- Beutel sind Gamma-Strahlen sterilisiert.
- Folienstruktur ermöglicht leichtes Befüllen
- Spikeport für alle handelsüblichen Infusionsbestecke
- Lichtgeschützt (MF L664BF)
- Multilayer Folie (MF 1664MBF)
- Extra großer Anschluss links
- Permanentklemme zur Versiegelung

- spike port
- injection port with break-off cap
- tubing clamp
- gamma-ray sterilized
- easy filling due to fine grooved surface of material
- for use with standard infusion sets
- light-protected (MF L664BF)
- multilayer foil (MF 1664MBF)
- large bore connector left side
- disposable clamp for sealing

## Artikel-Nr.: MF 1665BF / MF L665BF / 1665MBF

### IMF Infusionsbeutel 2000ml mit Permanentklemme

### IMF Infusion bag 2000ml with disposable clamp

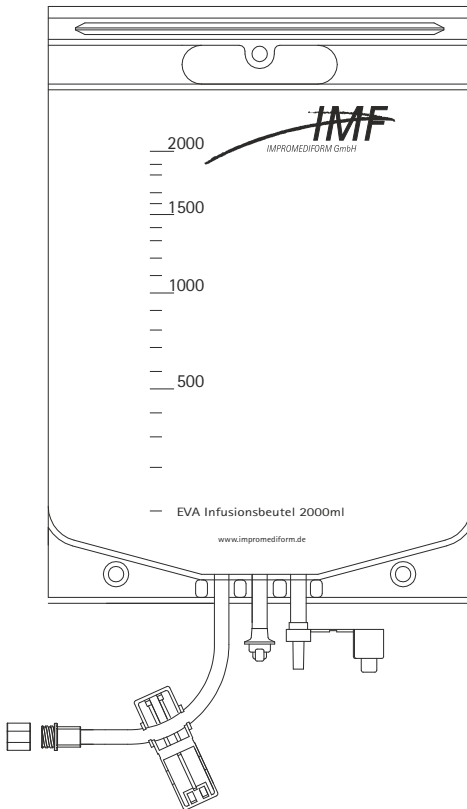

- Spikeport
- Zuspritzport mit Abbrechzapfen
- Verschlussklemme
- Beutel sind Gamma-Strahlen sterilisiert.
- Folienstruktur ermöglicht leichtes Befüllen
- Spikeport für alle handelsüblichen Infusionsbestecke
- Lichtgeschützt (MF L665BF)
- Multilayer Folie (MF 1665MBF)
- Extra großer Anschluss links
- Permanentklemme zur Versiegelung

- spike port
- injection port with break-off cap
- tubing clamp
- gamma-ray sterilized
- easy filling due to fine grooved surface of material
- for use with standard infusion sets
- light-protected (MF L665BF)
- multilayer foil (MF 1665MBF)
- large bore connector left side
- disposable clamp for sealing

## Artikel-Nr.: MF 1666BF / MF L666BF / MF 1666MBF

### IMF Infusionsbeutel 3000ml mit Permanentklemme

### IMF Infusion bag 3000ml with disposable clamp

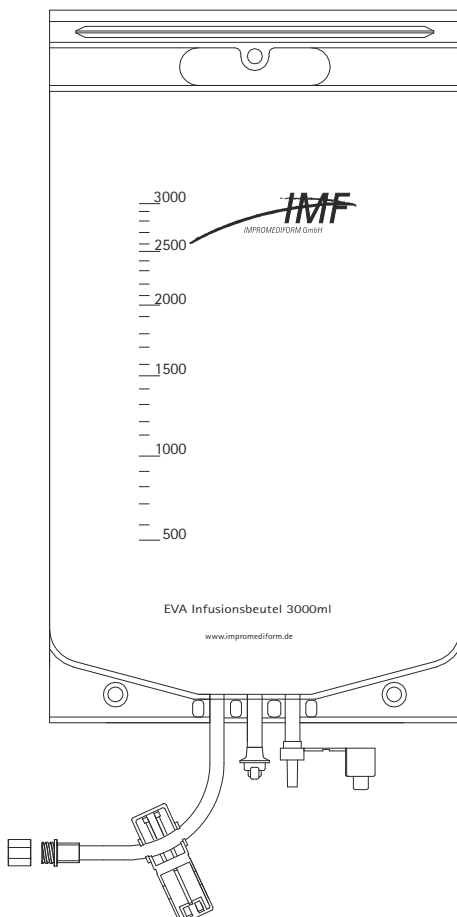

- Spikeport
- Zuspritzport mit Abbrechzapfen
- Verschlussklemme
- Beutel sind Gamma-Strahlen sterilisiert.
- Folienstruktur ermöglicht leichtes Befüllen
- Spikeport für alle handelsüblichen Infusionsbestecke
- Lichtgeschützt (MF L666BF)
- Multilayer Folie (MF 1666MBF)
- Extra großer Anschluss links
- Permanentklemme zur Versiegelung

- spike port
- injection port with break-off cap
- tubing clamp
- gamma-ray sterilized
- easy filling due to fine grooved surface of material
- for use with standard infusion sets
- light-protected (MF L666BF)
- multilayer foil (MF 1666MBF)
- large bore connector left side
- disposable clamp for sealing

**Standard Beutel**

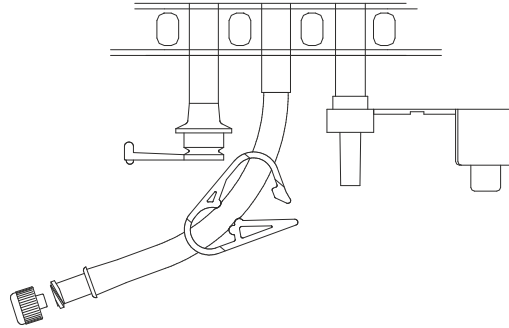

**C Beutel**

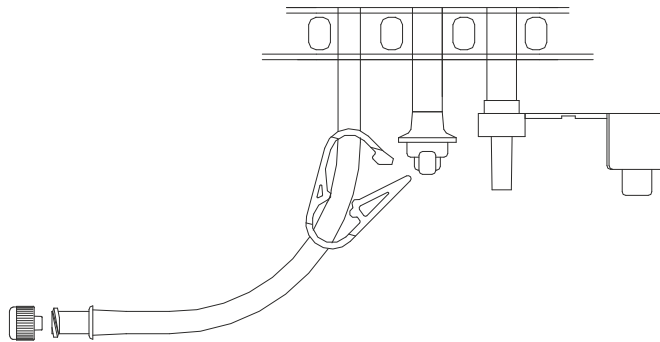

**i Beutel**

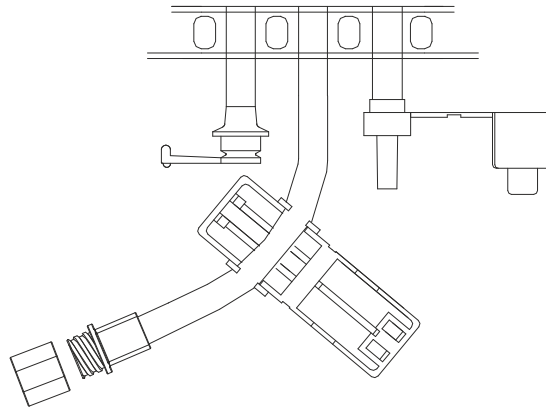

**BF Beutel**

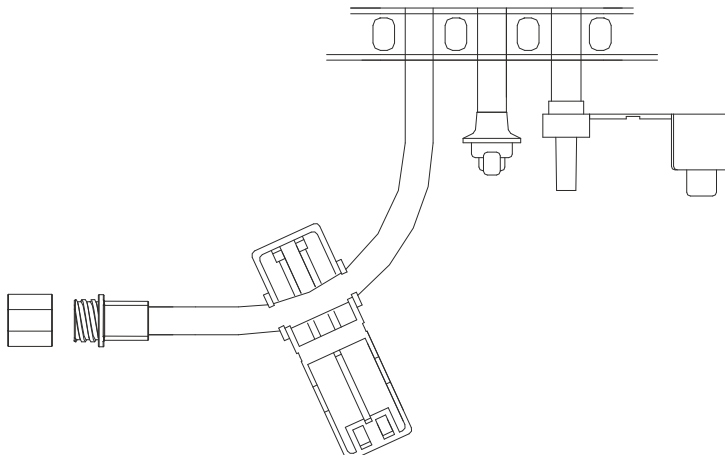

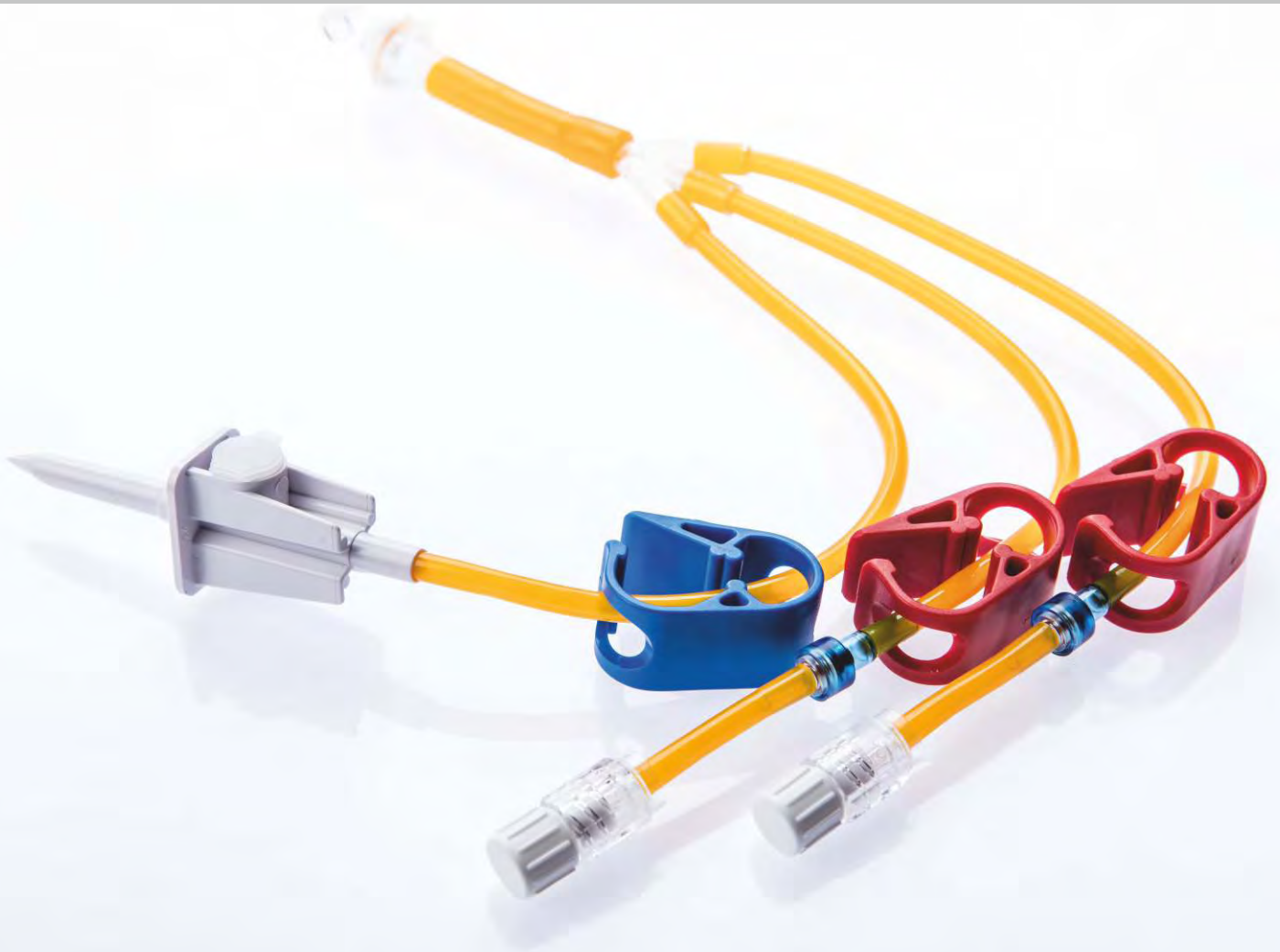

Verabreichung von Zytostatika  
Administration of cytostatics

## Artikel-Nr.: MF 1595

### Transfer-Spike mit Nadellosem Ventil

### Transfer spike with needle free valve

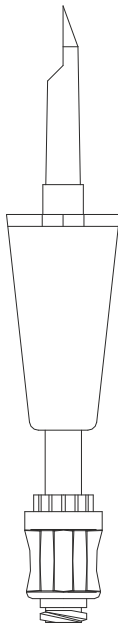

Adapter mit Spike Connector zur Mehrfachverabreichung von Zytostatika-Einheiten.

Adapter with spike connector for repeated administration of cytostatic units.

Für die Verabreichung von Medikamenten.

For administering of drugs.

- Länge 9,5 cm

- Length: 9.5 cm



#### Einsteckteil

Die besondere Formgebung des Spikes ermöglicht ein leichtes Durchstechen aller üblichen Gummistopfen an Flaschen und Beuteln.

#### Piercing spike

This unique spike design affords easy piercing of all conventional rubber stoppers on bottles and bags.

#### Belüftung

Mit integriertem hydrophoben Bakterienfilter und Verschlussklappe.

#### Vent

With integrated hydrophobic bacteria filter and sealing flap.

#### Rückschlagventile

Die Inline-Rückschlagventile verhindern ein unkontrolliertes Vermischen der Substanzen.

#### Back check valves

The inline back check valves prevent inadvertent mixing of drugs.

#### Farbige Klemmen

Durch die farbige Kennzeichnung der Klemmen, können die Anschlüsse leichter zugeordnet werden. Schlauchmaterial besteht aus PU – Polyurethan, System ist komplett Latex und DEHP frei.

#### Colored clamps

The differently colored clamps make it easier to allocate connections. The tubing is made of polyurethane (PU); the system is 100% free of latex and DEHP.

#### Spikeport

Sicherheitsspikeport mit AbreiBlasche und Septum zum Durchstechen. Anschluss für die Tropfkammer aller handelsüblichen Systeme.

#### Spike port

-Safety spike port with peel-off tab and septum for piercing.  
-Drip chamber port fits all available systems.



## Artikel-Nr.: MF 1681 / MF L681

### O-Set 1+1 Luer

### O-Set 1+1 Luer

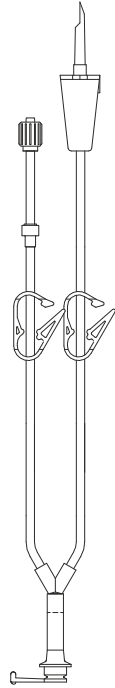

Adapter mit männlichen Luer Anschlüssen zur Mehrfachverabreichung von Zytostatika-Einheiten im geschlossenen System über alle gängigen Infusionssysteme für Schwerkräftinfusionen.

Adapter with male luer connector for repeated administration of cytostatic units within the closed infusion system. Can be used with all available giving sets for gravity infusion systems.

Für die Verabreichung von einem Medikament.

For administering of one drug.

- Lichtgeschützt (MF L681)

- light protected (MF L681)

---

## Artikel-Nr.: MF 1682 / MF L682

### O-Set 2+1 Luer

### O-Set 2+1 Luer

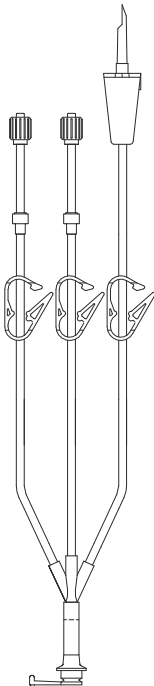

Adapter mit männlichen Luer Anschlüssen zur Mehrfachverabreichung von Zytostatika-Einheiten im geschlossenen System über alle gängigen Infusionssysteme für Schwerkräftinfusionen.

Adapter with male luer connector for repeated administration of cytostatic units within the closed infusion system. Can be used with all available giving sets for gravity infusion systems.

Für die Verabreichung von zwei Medikamenten.

For administering of two drugs.

- Lichtgeschützt (MF L682)

- light protected (MF L682)

**Artikel-Nr.: MF 1683 / MF L683**

**O-Set 3+1 Luer**

**O-Set 3+1 Luer**

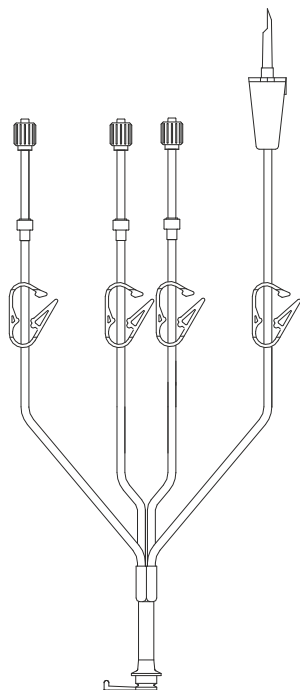

Adapter mit männlichen Luer Anschlüssen zur Mehrfachverabreichung von Zytostatika-Einheiten im geschlossenen System über alle gängigen Infusionssysteme für Schwerkräftinfusionen.

Adapter with male luer connector for repeated administration of cytostatic units within the closed infusion system. Can be used with all available giving sets for gravity infusion systems.

Für die Verabreichung von drei Medikamenten.

For administering of three drugs.

- Lichtgeschützt (MF L683)

- light protected (MF L683)

---

**Artikel-Nr.: MF 1684 / MF L684**

**O-Set 4+1 Luer**

**O-Set 4+1 Luer**

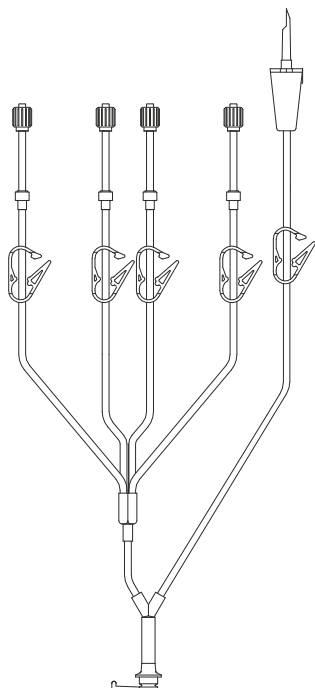

Adapter mit männlichen Luer Anschlüssen zur Mehrfachverabreichung von Zytostatika-Einheiten im geschlossenen System über alle gängigen Infusionssysteme für Schwerkräftinfusionen.

Adapter with male luer connector for repeated administration of cytostatic units within the closed infusion system. Can be used with all available giving sets for gravity infusion systems.

Für die Verabreichung von vier Medikamenten.

For administering of four drugs.

- Lichtgeschützt (MF L684)

- light protected (MF L684)

## Artikel-Nr.: MF 1691 / MF L691

### O-Set 1+1

### O-Set 1+1

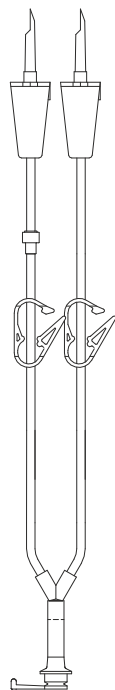

Adapter mit Spike Konnektor zur Mehrfachverabreichung von Zytostatika-Einheiten im geschlossenen System über alle gängigen Infusionssysteme für Schwerkraftinfusionen.

Adapter with spike connector for repeated administration of cytostatic units within the closed infusion system. Can be used with all available giving sets for gravity infusion.

Für die Verabreichung von einem Medikament.

For administering of one drug.

- Lichtgeschützt (MF L691)

- light protected (MF L691)

---

## Artikel-Nr.: MF 1692 / MF L692

### O-Set 2+1

### O-Set 2+1

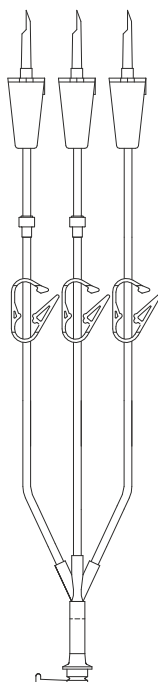

Adapter mit Spike Konnektor zur Mehrfachverabreichung von Zytostatika-Einheiten im geschlossenen System über alle gängigen Infusionssysteme für Schwerkraftinfusionen.

Adapter with spike connector for repeated administration of cytostatic units within the closed infusion system. Can be used with all available giving sets for gravity infusion.

Für die Verabreichung von zwei Medikamenten.

For administering of two drugs.

- Lichtgeschützt (MF L692)

- light protected (MF L692)

**Artikel-Nr.: MF 1693 / MF L693**

**O-Set 3+1**

**O-Set 3+1**

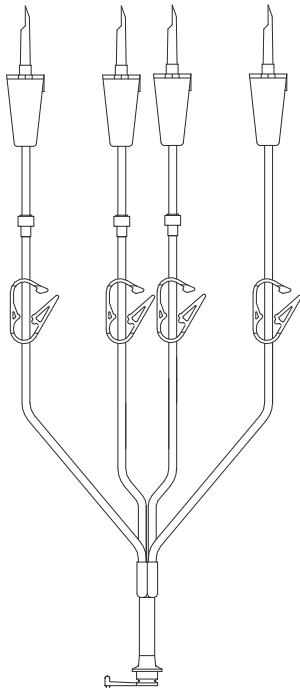

Adapter mit Spike Konnektor zur Mehrfachverabreichung von Zytostatika-Einheiten im geschlossenen System über alle gängigen Infusionssysteme für Schwerkraftinfusionen.

Adapter with spike connector for repeated administration of cytostatic units within the closed infusion system. Can be used with all available giving sets for gravity infusion.

Für die Verabreichung von drei Medikamenten.

For administering of three drugs.

- Lichtgeschützt (MF L693)

- light protected (MF L693)

---

**Artikel-Nr.: MF 1694 / MF L694**

**O-Set 4+1**

**O-Set 4+1**

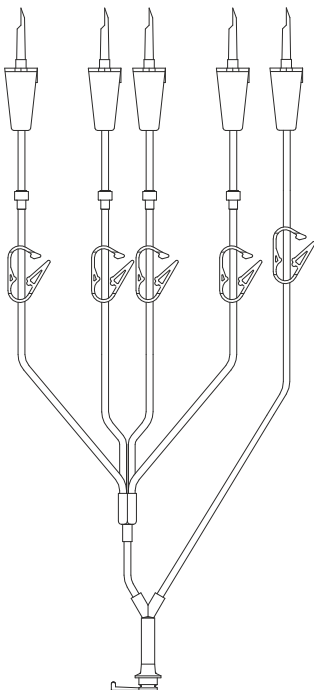

Adapter mit Spike Konnektor zur Mehrfachverabreichung von Zytostatika-Einheiten im geschlossenen System über alle gängigen Infusionssysteme für Schwerkraftinfusionen.

Adapter with spike connector for repeated administration of cytostatic units within the closed infusion system. Can be used with all available giving sets for gravity infusion.

Für die Verabreichung von vier Medikamenten.

For administering of four drugs.

- Lichtgeschützt (MF L694)

- light protected (MF L694)

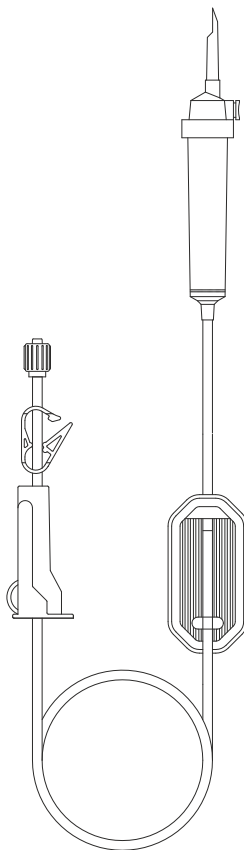

**Artikel-Nr.: MF 8881**

**Infusionsleitung für Taxol® mit 0,2µm Bakterienfilter**

- Schlauchmaterial PE
- Infusionsfilter 0,2µm Supor

Die Infusionsleitung ist druckfest und PVC frei. Der für die Taxolgabe empfohlene 0,2µm Filter enthält einen Luftabscheider und ist mit einer 0,2µm Supormembrane versehen.

Das Infusionsschlauchmaterial aus Polyethylen hält den Wirkstoff Paclitaxel in nicht nennenswerter Menge zurück.

Länge 160 cm

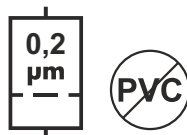

**Infusion line for Taxol® with 0.2 µm bacteria filter**

- tube is made of PE
- 0.2 µm Supor infusion filter

The infusion line is pressure-proof and free of PVC. The recommended 0.2 µm filter for administering Taxol consists of an air separator and is provided with a 0.2 µm Supor membrane.

The infusion tube is made of Polyethylene which does not keep back the Paclitaxel agent. The retaining value is practically negligible.

Length: 160 cm

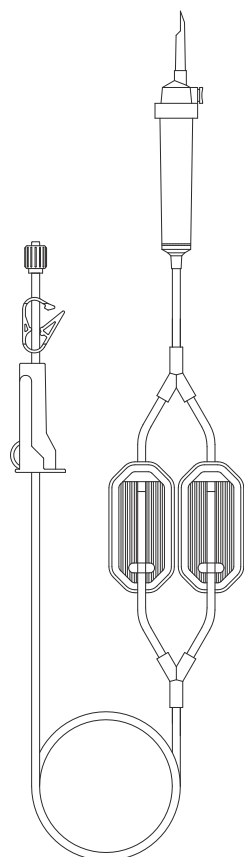

**Artikel-Nr.: MF 8882**

**Infusionsleitung für Taxol® mit 0,2µm Doppelfilter**

- Schlauchmaterial PE
- Infusionsfilter 0,2µm Supor

Die Infusionsleitung ist druckfest und PVC frei. Der für die Taxolgabe empfohlene 0,2µm Filter enthält einen Luftabscheider und ist mit einer 0,2µm Supormembrane versehen.

Für schnelle Applikationszeiten wird das System mit zwei parallelen 0,2µm Filter angeboten. Die Infusionszeit für Schwerkraftinfusionen wird dadurch halbiert. Das Infusionsschlauchmaterial aus Polyethylen hält den Wirkstoff Paclitaxel in nicht nennenswerter Menge zurück.

Länge 160 cm

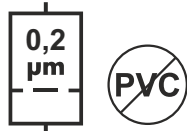

**Infusion line for Taxol® with 0.2 µm double filter**

- tube is made of PE
- 0.2 µm Supor infusion filter

The infusion line is pressure-proof and free of PVC. The recommended 0.2 µm filter for administering Taxol consists of an air separator and is provided with a 0.2 µm Supor membrane.

For quick applications the system is offered with 2 parallel 0.2 µm filters. Thus, the infusion time of gravity infusions is halved. The infusion tube is made of Polyethylene which does not keep back the Paclitaxel agent. The retaining value is practically negligible.

Length: 160 cm

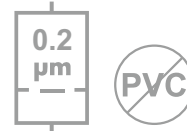



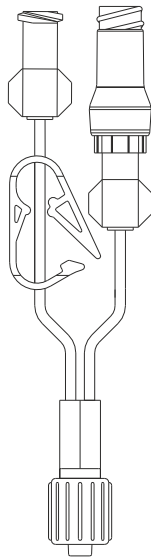

NeutraClear® Systeme  
NeutraClear® systems

**Artikel-Nr.: M17002****NeutraClear® Y-Verbinder****NeutraClear® Y-connector**

Dieses Produkt ist bestimmt für den sicheren und bequemen Infusionsanschluss ohne den Gebrauch von Nadeln. Keine Kappen, kein Metall. Abwischbar. Neutrales nadelfreies Ventil.

- Leicht zu desinfizieren
- Effektive Spülung
- Kompakte und leichte Form
- Geeignet für Neonatologie und Pädiatrie
- Einfache Handhabung
- Verschlussklemme
- Luerlock mit drehbarer Gewindemutter

Länge: 8 cm  
Füllvolumen: 0,3 ml

This product is designed to provide safe and convenient infusion access without the use of needles. No caps, no metal. Swabable. Neutral displacement needle-free connector.

- Easy to disinfect
- Effective flushing
- Compact, lightweight design
- Suitable for Neonate and Paediatric use.
- Easy handling for healthcare workers.
- tubing clamp
- rotatable luerlock thread nut

Length: 8 cm  
Filling volume: 0.3 ml

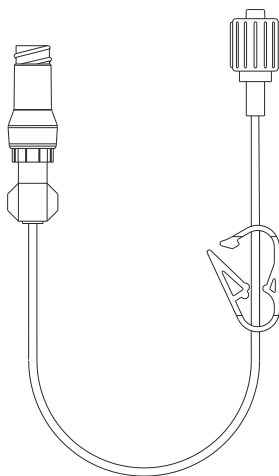
**Artikel-Nr.: M17046****NeutraClear®  
Verbindungsleitung 30 cm  
mit Klemme****NeutraClear®  
Connection line 30 cm  
with clamp**

Dieses Produkt ist bestimmt für den sicheren und bequemen Infusionsanschluss ohne den Gebrauch von Nadeln. Keine Kappen, kein Metall. Abwischbar. Neutrales nadelfreies Ventil.

- Leicht zu desinfizieren
- Effektive Spülung
- Kompakte und leichte Form
- Geeignet für Neonatologie und Pädiatrie
- Einfache Handhabung
- Verschlussklemme
- Luerlock mit drehbarer Gewindemutter

Länge: 30 cm  
Füllvolumen: 0,3 ml

This product is designed to provide safe and convenient infusion access without the use of needles. No caps, no metal. Swabable. Neutral displacement needle-free connector.

- Easy to disinfect
- Effective flushing
- Compact, lightweight design
- Suitable for Neonate and Paediatric use.
- Easy handling for healthcare workers
- tubing clamp
- rotatable luerlock thread nut

Length: 30 cm  
Filling volume: 0.3 ml



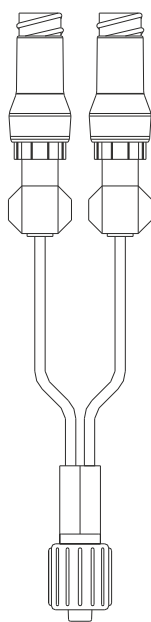

**Artikel-Nr.: M17115****Katecholamin Weiche 2-fach  
PU Rot****Catecholamine switch 2-way  
PU red**

Dieses Produkt ist bestimmt für den sicheren und bequemen Infusionsanschluss ohne den Gebrauch von Nadeln. Keine Kappen, kein Metall. Abwischbar. Neutrales nadelfreies Ventil.

- Leicht zu desinfizieren
- Effektive Spülung
- Kompakte und leichte Form
- Geeignet für Neonatologie und Pädiatrie
- Einfache Handhabung
- Luerlock mit drehbarer Gewindemutter

Füllvolumen: 0,3 ml

This product is designed to provide safe and convenient infusion access without the use of needles. No caps, no metal. Swabable. Neutral displacement needle-free connector.

- Easy to disinfect
- Effective flushing
- Compact, lightweight design
- Suitable for Neonate and Paediatric use
- Easy handling for healthcare workers
- rotatable luerlock thread nut

Filling volume: 0.3 ml

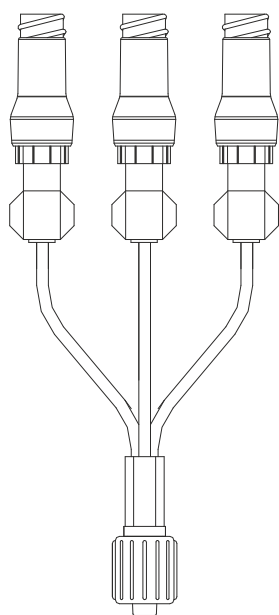
**Artikel-Nr.: M17116****Katecholamin Weiche 3-fach  
PU Rot****Catecholamine switch 3-way  
PU red**

Dieses Produkt ist bestimmt für den sicheren und bequemen Infusionsanschluss ohne den Gebrauch von Nadeln. Keine Kappen, kein Metall. Abwischbar. Neutrales nadelfreies Ventil.

- Leicht zu desinfizieren
- Effektive Spülung
- Kompakte und leichte Form
- Geeignet für Neonatologie und Pädiatrie
- Einfache Handhabung
- Luerlock mit drehbarer Gewindemutter

Füllvolumen: 0,5 ml

This product is designed to provide safe and convenient infusion access without the use of needles. No caps, no metal. Swabable. Neutral displacement needle-free connector.

- Easy to disinfect
- Effective flushing
- Compact, lightweight design
- Suitable for Neonate and Paediatric use.
- Easy handling for healthcare workers
- rotatable luerlock thread nut

Filling volume: 0.5 ml



### Artikel-Nr.: M17117

#### Katecholamin Weiche 4-fach PU Rot

#### Catecholamine switch 4-way PU red

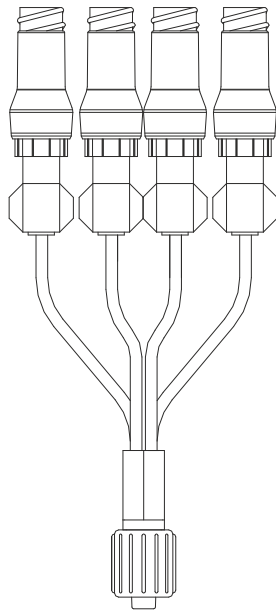

Dieses Produkt ist bestimmt für den sicheren und bequemen Infusionsanschluss ohne den Gebrauch von Nadeln. Keine Kappen, kein Metall. Abwischbar. Neutrales nadelfreies Ventil.

This product is designed to provide safe and convenient infusion access without the use of needles. No caps, no metal. Swabable. Neutral displacement needle-free connector.

- Leicht zu desinfizieren
- Effektive Spülung
- Kompakte und leichte Form.
- Geeignet für Neonatologie und Pädiatrie
- Einfache Handhabung
- Luerlock mit drehbarer Gewindemutter

- Easy to disinfect
- Effective flushing
- Compact, lightweight design
- Suitable for Neonate and Paediatric use.
- Easy handling for healthcare workers.
- rotatable luerlock thread nut

Füllvolumen: 0,7 ml

Filling volume: 0.7 ml



### Artikel-Nr.: M17104

#### Kombileitung 2-fach mit NeutraClear®

#### Combi line 2-way NeutraClear®

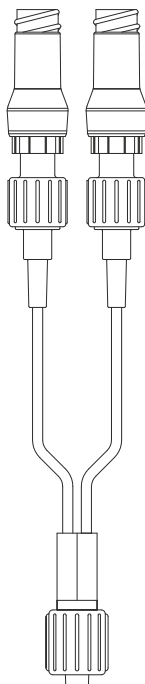

Dieses Produkt ist bestimmt für den sicheren und bequemen Infusionsanschluss ohne den Gebrauch von Nadeln. Keine Kappen, kein Metall. Abwischbar. Neutrales nadelfreies Ventil.

This product is designed to provide safe and convenient infusion access without the use of needles. No caps, no metal. Swabable. Neutral displacement needle-free connector.

- Leicht zu desinfizieren
- Effektive Spülung
- Kompakte und leichte Form
- Geeignet für Neonatologie und Pädiatrie
- Einfache Handhabung
- Luerlock mit drehbarer Gewindemutter
- Rückschlagventil

- Easy to disinfect
- Effective flushing
- Compact, lightweight design
- Suitable for Neonate and Paediatric use.
- Easy handling for healthcare workers.
- rotatable luerlock thread nut
- check valve

Füllvolumen: 0,6 ml

Filling volume: 0.6 ml

### Artikel-Nr.: M17105

#### Kombileitung 4-fach mit NeutraClear®

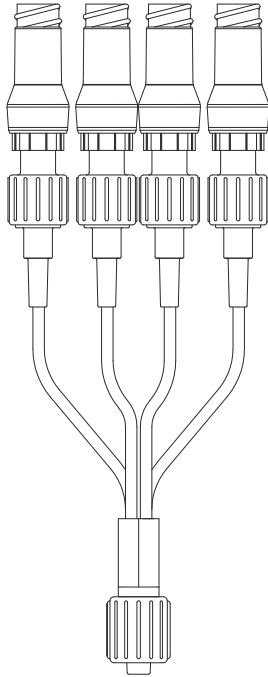

Dieses Produkt ist bestimmt für den sicheren und bequemen Infusionsanschluss ohne den Gebrauch von Nadeln. Keine Kappen, kein Metall. Abwischbar. Neutrales nadelfreies Ventil.

- Leicht zu desinfizieren
- Effektive Spülung
- Kompakte und leichte Form
- Geeignet für Neonatologie und Pädiatrie
- Einfache Handhabung
- Luerlock mit drehbarer Gewindemutter
- Rückschlagventil

Füllvolumen: 0,9 ml

#### Combi line 4-way NeutraClear®

This product is designed to provide safe and convenient infusion access without the use of needles. No caps, no metal. Swabable. Neutral displacement needle-free connector.

- Easy to disinfect
- Effective flushing
- Compact, lightweight design
- Suitable for Neonate and Paediatric use.
- Easy handling for healthcare workers.
- rotatable luerlock thread nut
- check valve

Filling volume: 0.9 ml

### Artikel-Nr.: M17071

#### NeutraClear® Verbindungsleitung 15 cm

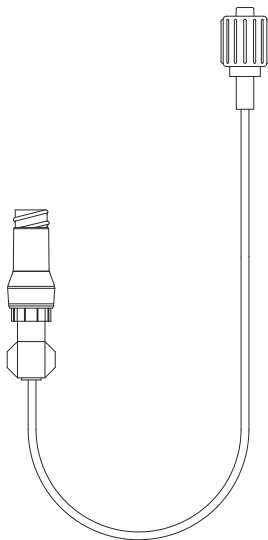

Dieses Produkt ist bestimmt für den sicheren und bequemen Infusionsanschluss ohne den Gebrauch von Nadeln. Keine Kappen, kein Metall. Abwischbar. Neutrales nadelfreies Ventil.

- Leicht zu desinfizieren
- Effektive Spülung
- Kompakte und leichte Form
- Geeignet für Neonatologie und Pädiatrie
- Einfache Handhabung
- Luerlock mit drehbarer Gewindemutter

Länge: 15 cm  
Füllvolumen: 0,3 ml

#### NeutraClear® Connection line 15 cm

This product is designed to provide safe and convenient infusion access without the use of needles. No caps, no metal. Swabable. Neutral displacement needle-free connector.

- Easy to disinfect
- Effective flushing
- Compact, lightweight design
- Suitable for Neonate and Paediatric use.
- Easy handling for healthcare workers
- rotatable luerlock thread nut

Length: 15 cm  
Filling volume: 0.3 ml



## Artikel-Nr.: M17020

### Filterset 96h Neo L Klar

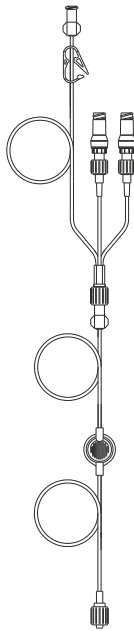

Zum Verabreichen mehrerer Infusionen über einen Zugang in Verbindung mit den IMPROMEDIFORM Infusionsleitungen. Durch eingebaute Rückschlagventile wird unkontrolliertes Vermischen der Infusionslösungen verhindert.

- Rückschlagventile
- Endotoxinretentiv
- Luftabscheidung
- Bakterienfilter: 0,2 µm
- positiv geladene Supormembrane®
- Luerlock mit drehbarer Gewindemutter
- Leicht zu desinfizieren
- Effektive Spülung
- Kompakte und leichte Form
- Geeignet für Neonatologie und Pädiatrie
- Einfache Handhabung
- Mikroschlauch

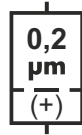

### Filter set 96h Neo L clear

For multiple infusions through one line in combination with the IMPROMEDIFORM infusion lines.

Controlled mixing of infused solutions by integrated check valves.

- check valves
- endotoxin retentive filter
- self venting
- 0.2 µm bacteria filter
- positively charged Supormembrane®
- rotatable luerlock thread nut
- Easy to disinfect
- Effective flushing
- Compact, lightweight design
- Suitable for Neonate and Paediatric use.
- Easy handling for healthcare workers.
- Micro tube

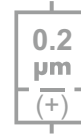

## Artikel-Nr.: M17021

### Filterset 96h Neo L Grün

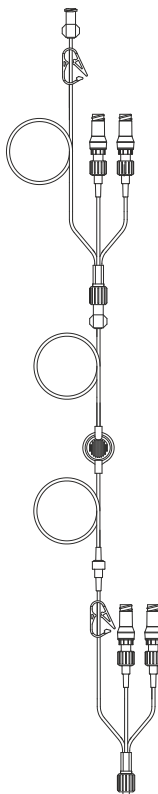

Zum Verabreichen mehrerer Infusionen über einen Zugang in Verbindung mit den IMPROMEDIFORM Infusionsleitungen. Durch eingebaute Rückschlagventile wird unkontrolliertes Vermischen der Infusionslösungen verhindert.

- Rückschlagventile
- Endotoxinretentiv
- Luftabscheidung
- Bakterienfilter: 0,2 µm
- positiv geladene Supormembrane®
- Schlauchleitung Lichtgeschützt
- Luerlock mit drehbarer Gewindemutter
- Leicht zu desinfizieren
- Effektive Spülung
- Kompakte und leichte Form
- Geeignet für Neonatologie und Pädiatrie
- Einfache Handhabung

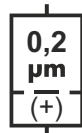

### Filter set 96h Neo L green

For multiple infusions through one line in combination with the IMPROMEDIFORM infusion lines.

Controlled mixing of infused solutions by integrated check valves.

- check valves
- endotoxin retentive filter
- self venting
- 0.2 µm bacteria filter
- positively charged Supormembrane®
- light-protected
- rotatable luerlock thread nut
- Easy to disinfect
- Effective flushing
- Compact, lightweight design
- Suitable for Neonate and Paediatric use.
- Easy handling for healthcare workers.



### Artikel-Nr.: MF 1562

#### NeutraClear® 2-fach Verbinder

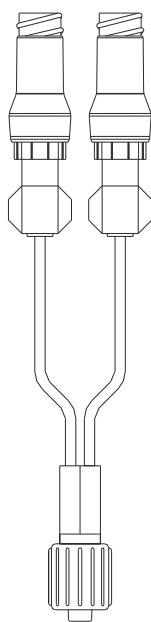

Dieses Produkt ist bestimmt für den sicheren und bequemen Infusionsanschluss ohne den Gebrauch von Nadeln. Keine Kappen, kein Metall. Abwischbar. Neutrales nadelfreies Ventil.

- Leicht zu desinfizieren
- Effektive Spülung
- Kompakte und leichte Form
- Geeignet für Neonatologie und Pädiatrie
- Einfache Handhabung
- Luerlock mit drehbarer Gewindemutter
- PU-Schlauch

Füllvolumen: 0,4 ml

#### NeutraClear® 2-way connector

This product is designed to provide safe and convenient infusion access without the use of needles. No caps, no metal. Swabable. Neutral displacement needle-free connector.

- Easy to disinfect
- Effective flushing
- Compact, lightweight design
- Suitable for Neonate and Paediatric use
- Easy handling for healthcare workers
- rotatable luerlock thread nut
- PU tube

Filling volume: 0.4 ml



### Artikel-Nr.: MF 1563

#### NeutraClear® 3-fach Verbinder

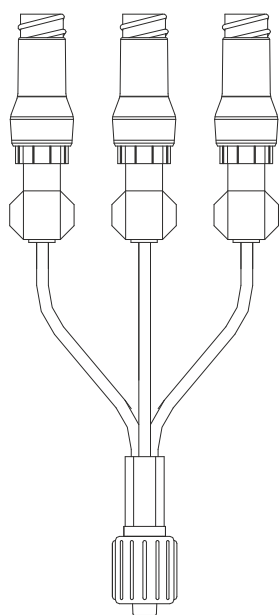

Dieses Produkt ist bestimmt für den sicheren und bequemen Infusionsanschluss ohne den Gebrauch von Nadeln. Keine Kappen, kein Metall. Abwischbar. Neutrales nadelfreies Ventil.

- Leicht zu desinfizieren
- Effektive Spülung
- Kompakte und leichte Form
- Geeignet für Neonatologie und Pädiatrie
- Einfache Handhabung
- Luerlock mit drehbarer Gewindemutter
- PU-Schlauch

Füllvolumen: 0,6 ml

#### NeutraClear® 2-way connector

This product is designed to provide safe and convenient infusion access without the use of needles. No caps, no metal. Swabable. Neutral displacement needle-free connector.

- Easy to disinfect
- Effective flushing
- Compact, lightweight design
- Suitable for Neonate and Paediatric use.
- Easy handling for healthcare workers
- rotatable luerlock thread nut
- PU tube

Filling volume: 0.6 ml



Artikel-Nr.: MF 1564

### NeutraClear® 4-fach Verbinder

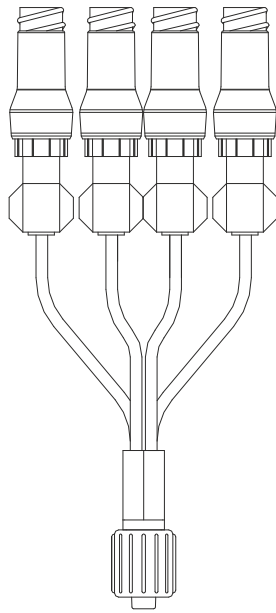

Dieses Produkt ist bestimmt für den sicheren und bequemen Infusionsanschluss ohne den Gebrauch von Nadeln. Keine Kappen, kein Metall. Abwischbar. Neutrales nadelfreies Ventil.

- Leicht zu desinfizieren
- Effektive Spülung
- Kompakte und leichte Form.
- Geeignet für Neonatologie und Pädiatrie
- Einfache Handhabung
- Luerlock mit drehbarer Gewindemutter
- PU-Schlauch

Füllvolumen: 0,8 ml

### NeutraClear® 4-way connector

This product is designed to provide safe and convenient infusion access without the use of needles. No caps, no metal. Swabable. Neutral displacement needle-free connector.

- Easy to disinfect
- Effective flushing
- Compact, lightweight design
- Suitable for Neonate and Paediatric use.
- Easy handling for healthcare workers.
- rotatable luerlock thread nut
- PU tube

Filling volume: 0.8 ml

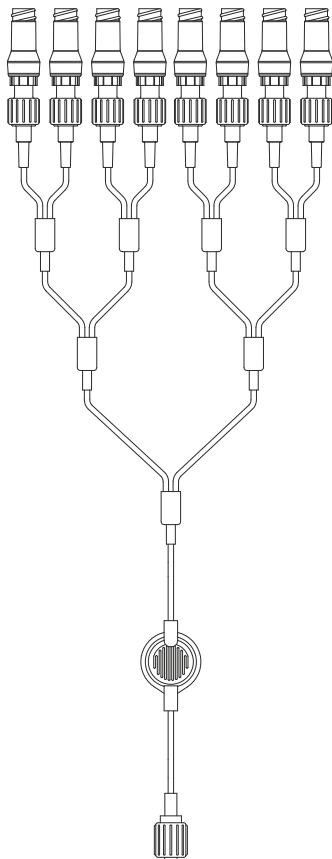

Artikel-Nr.: M1568

### Kombi-Filter 8-fach mit NeutraClear® PU Rot

Zum Verabreichen mehrerer Infusionen über einen Zugang in Verbindung mit den IMPROMEDIFORM Infusionsleitungen. Durch eingebaute Rückschlag-ventile wird unkontrolliertes Vermischen der Infusionslösungen verhindert. Zur Katecholamin Verabreichung.

- verschiedenfarbige Rückschlagventile
- Endotoxinretentiv
- Luftabscheidung
- Bakterienfilter: 0,2 µm
- positiv geladene Supormembrane®
- Schlauchleitung Lichtgeschützt
- Luerlock mit drehbarer Gewindemutter
- PU-Schlauch

Füllvolumen: 2 ml  
Mit allen auf dem Markt befindlichen Spritzen-, Infusionspumpen und für Schwerkraftinfusionen einsetzbar.

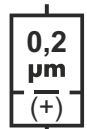

### Combi-filter-8-way with NeutraClear® PU red

For multiple infusions through one line in combination with the IMPROMEDIFORM infusion lines.

Controlled mixing of infused solutions by integrated check valves. For administration of catecholamines.

- colour coded check valves
- endotoxin retentive filter
- self venting
- 0.2 µm bacteria filter
- positively charged Supormembrane®
- light-protected
- rotatable luerlock thread nut
- PU tube

Filling volume: 2 ml  
Can be used with all available syringe or infusion pumps and for gravity infusions.





Pleura Punktionssets  
Pleura Punction sets

## Artikel-Nr.: MF 3010

### Pleurapunktionssystem

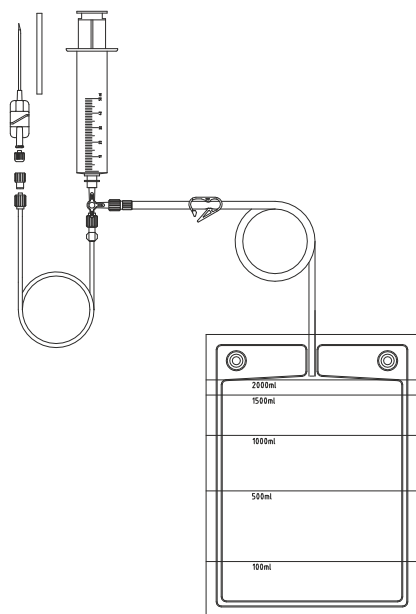

Funktion:  
Patentierte Punktionskanüle  
mit Stahlschienung  
und atraumatischer Spitze.

Anwendung:  
Nach der Punktion wird die  
Stahlkanüle durch einfaches  
Drehen um 8 mm zurückgezogen  
und in dieser Position arretiert.

Die verbleibende Kunststoffkanüle  
(7 French / 14 Gauge) verringert  
das Verletzungsrisiko deutlich.  
Die stabilisierende Metallkanüle  
ermöglicht eine optimale  
Flüssigkeitsentnahme.

### Pleura puncture system

Function:  
Patented puncture needle  
with steel splint and  
nontraumatic tip.

Application:  
After the puncture, by turning,  
the needle will be drawn back 8mm and it  
will come to rest in this position.

The remaining plastic needle  
(7 french / 14 gauge) reduces the risc of  
injury.

The stabilizing steel needle allows an ideal  
removal of the liquids.

## Artikel-Nr.: MF 3020

### Pleurapunktionssystem Automatik

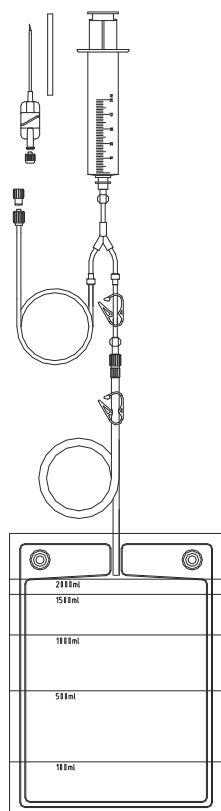

Funktion:  
Patentierte Punktionskanüle  
mit Stahlschienung  
und atraumatischer Spitze.

Anwendung:  
Nach der Punktion wird die  
Stahlkanüle durch einfaches  
Drehen um 8 mm zurückgezogen  
und in dieser Position arretiert.

Die verbleibende Kunststoffkanüle  
(7 French / 14 Gauge) verringert  
das Verletzungsrisiko deutlich.  
Die stabilisierende Metallkanüle  
ermöglicht eine optimale  
Flüssigkeitsentnahme.

### Pleura puncture system automatic

Function:  
Patented puncture needle  
with steel splint and  
nontraumatic tip.

Application:  
After the puncture, by turning,  
the needle will be drawn back 8mm and it  
will come to rest in this position.

The remaining plastic needle  
(7 french / 14 gauge) reduces the risc of  
injury.

The stabilizing steel needle allows an ideal  
removal of the liquids.



Impromediform®  
www.imf.de



Verkauf / Sales  
info@imf.de  
Tel.: +49(0)2351/550610  
Fax: +49(0)2351/550611

Intensiv Medical Products IMPROMEDIFORM GmbH  
Gielster Stück 11 • 58513 Lüdenscheid • Germany • www.imf.de  
Tel.: +49(0)2351/550610 • Fax: +49(0)2351/550611 • Email: info@imf.de



**IMF**  
IMPROMEDIFORM GmbH